

| Názov   | Strana |
|---|--------|
| <b>ŠTVORHRANNÉ PLETIVÁ</b>  |        |
| · poplastované  | 4      |
| · pozinkované   | 4      |
| · poplastované iné: priemer drôtu, zelené, čierne, hnedé          | 5      |
| · pozinkované malé oká  | 6      |
| · poplastované malé oká   | 6      |
| <b>- Stípičky a vzpery k štvorhranným pletivám</b>                |        |
| · stípička BPL  | 7      |
| · vzpera BPL  | 7      |
| · stípička ZN   | 8      |
| · vzpera ZN   | 8      |
| · stípička BPL - iné farby  | 8      |
| <b>- Príslušenstvo k štvorhranným pletivám</b>                    |        |
| · vodiaca spinka  | 9      |
| · napínač ZN a PVC  | 9      |
| · čiapočka, pätky, spony ROCAFIX, napínacia tyč, opasky a iné     | 9      |
| <b>PLOTOVÉ PANELE</b>   |        |
| · MERKUR PVC  | 11     |
| · DOUBLE 6/5/6 - PVC  | 11     |
| · GALAXIA PVC   | 12     |
| · GALAXIA LIGHT PVC   | 12     |
| · GALAXIA HNZ   | 13     |
| · GALAXIA LIGHT HNZ   | 13     |
| <b>- Stípičky k plotovým panelom</b>                              |        |
| · GALAXIA PVC   | 14     |
| · GALAXIA HNZ   | 14     |
| · ATLANTIS PVC  | 15     |
| <b>- Príslušenstvo k plotovým panelom</b>                         |        |
| · príchytka k stípičkám GALAXIA, ATLANTIS                         | 15     |
| · príchytka k alternatívnym stípičkám priemeru 48,60mm a AQUIGRAF | 16     |
| · ostatné + spojky panelov  | 17     |
| <b>MODERNÉ PANELOVÉ OPLOTENIE MPO</b>                             | 18     |
| <b>ZVÁRANÉ A OKRASNÉ PLETIVÁ</b>                                  |        |
| · zvarované ohradové pletivá                                      | 19     |
| · LUXANET   | 20     |
| · JARDINET  | 20     |
| <b>- Stípičky k zvarovaným a okrasným pletivám</b>                |        |
| · AQUIGRAF priemer 50,48mm - zelený, antracit                     | 21     |
| <b>- Príslušenstvo k zvarovaným a okrasným pletivám</b>           |        |
| · spona AGRAFES   | 21     |
| <b>LESNÍCKE (ZVERNICOVÉ) PLETIVÁ</b>                              |        |
| · uzlové pletivá  | 22     |
| · oborové pletivá   | 24     |
| · farmárske pletivá, REBECA                                       | 25     |
| <b>GABIONY</b>  | 26     |
| · gabionové bloky   |        |
| · spojovacie špirály  |        |
| · dištančné tiahla  |        |

---

## DRÔTY A OSTNATÉ DRÔTY

|                               |    |
|-------------------------------|----|
| · drôty Zn, PVC, Fe           | 27 |
| · natáčané drôty              | 28 |
| · ostnaté drôty               | 29 |
| · žiletkový drôt - CONCERTINA | 29 |

---

## KLINCE

|  |    |
|--|----|
| · klince stavebné FE, ZN                 | 30 |
| · klince krútené                         | 30 |
| · klince lepenkové FE, ZN                | 31 |
| · klince U-svorky                        | 31 |
| · klince čalunícke, kolárske a rákosníky | 31 |

---

## CHOVATEĽSKÉ PLETIVÁ

|  |    |
|--|----|
| · zvárané štvorhranné pletivo ZN a PVC | 32 |
| · šesťhranné pletivá ZND, PVC a ZN     | 33 |

---

## KOVOVÉ TKANINY

|                         |    |
|-------------------------|----|
| · kovové tkaniny FE, ZN | 34 |
| · rabicové tkaniny      | 34 |
| · rebierkové tkaniny    | 35 |
| · plotový diel          | 35 |

---

## BRÁNY A BRÁNKY

|  |    |
|--|----|
| · brány jednokrídlové záhradné (BJZ) a GARDEN                                    | 36 |
| · brány dvojkřídlové záhradné (BDZ) a GARDEN                                     | 37 |
| · bránka jednokrídlová (BJ) a brána dvojkřídlová (BD)                            | 38 |
| · brána dvojkřídlová priemyselná (BDPR) a brány samonosné Špeciál (Š-TYČ, Š-GAL) | 39 |
| · brány samonosné (BS)   | 41 |
| · brány a bránky ECO   | 43 |

---

## VINOHRADNÍCKE POTREBY

|                         |    |
|-------------------------|----|
| · vinohradnícke drôty   | 44 |
| · vinohradnícke stĺpiky | 44 |
| · napináky              | 44 |
| · príslušenstvo         | 44 |

---

## ŠPECIÁLNE PRÍSLUŠENSTVO

|                    |    |
|--------------------|----|
| · bavolety         | 45 |
| · podhrabové dosky | 45 |

---

## OSTATNÉ

|                   |    |
|-------------------|----|
| · závitové tyče   | 46 |
| · zvárané rohožky | 46 |
| · LOCINOX         | 47 |
| · zemné skrutky   | 48 |
| · špirálové tyče  | 48 |
| · FLEXIPAN        | 48 |
| · tieniaci úplet  | 48 |
| · tenisový kurt   | 49 |

---

## NÁRADIE

|   |    |
|---|----|
| · kliešte na prichytávanie spony k stĺpikom | 50 |
| · napínacie kliešte k zváraným pletivám     | 50 |
| · montážne kliešte                          | 50 |
| · kliešte na spájanie pletív                | 50 |

# ŠTVORHRANNÉ PLETIVÁ

Štvorhranné poplastované pletivá sú klasické ohradové pletivá, ktoré patria k štandardným druhom oplotenia. Vyrábajú sa z ocelového pozinkovaného alebo poplastovaného drôtu. Pletivo svojimi vlastnosťami spĺňa všetky požiadavky kladené na možnosť použitia, životnosť a estetiku.

## ŠTVORHRANNÉ PLETIVÁ poplastované

- povrchová úprava: pozinkovanie a poplastovanie (Zn+PVC), farba tmavozelená (**RAL 6005**)
- konce roliek sú štandardne balené do fólie
- pletivo je dodávané bez zabudovaného napínacieho drôtu (BND), ku každej rolke pletiva je možné dodať príslušné množstvo poplastovaného napínacieho drôtu priemeru 3,2mm resp. 3,5mm.

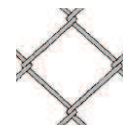

Cena napínacieho drôtu nie je zahrnutá v cene pletiva

| Veľkosť oka (mm) | Priemer drôtu (mm)   | Balenie v rolke                               | Výška (cm) | Doporučené množstvo napínacieho drôtu pre balenie 25 bm (m) | Cena s DPH (EUR/m) |
|------------------|----------------------|---|------------|---|--------------------|
| 40               | 2,5<br>(1,65 / 2,50) | klasické<br>15m, 25m<br><i>kompakt</i><br>25m | 100        | 52  | <b>2,27</b>        |
|                  |                      |   | 150        | 78  | <b>3,41</b>        |
|                  |                      |   | 180        | 78  | <b>4,08</b>        |
|                  |                      |   | 200        | 78  | <b>4,54</b>        |
| 45<br>(tenis)    | 3,0<br>(1,90 / 3,00) | 18 m  | 300        | nie je  | <b>10,88</b>       |
|                  |                      |   | 400        | nie je  | <b>14,09</b>       |
| 50               | 2,5<br>(1,65 / 2,50) | klasické<br>15m, 25m<br><i>kompakt</i><br>25m | 100        | 52  | <b>1,47</b>        |
|                  |                      |   | 125        | 52  | <b>1,83</b>        |
|                  |                      |   | 150        | 78  | <b>2,19</b>        |
|                  |                      |   | 160        | 78  | <b>2,33</b>        |
|                  |                      |   | 180        | 78  | <b>2,63</b>        |
|                  |                      |   | 200        | 78  | <b>2,92</b>        |
| 60               | 2,5<br>(1,65 / 2,50) | klasické<br>15m, 25m<br><i>kompakt</i><br>25m | 100        | 52  | <b>1,29</b>        |
|                  |                      |   | 125        | 52  | <b>1,60</b>        |
|                  |                      |   | 150        | 78  | <b>1,94</b>        |
|                  |                      |   | 160        | 78  | <b>2,06</b>        |
|                  |                      |   | 180        | 78  | <b>2,31</b>        |
|                  |                      |   | 200        | 78  | <b>2,57</b>        |

## ŠTVORHRANNÉ PLETIVÁ pozinkované

- povrchová úprava: pozinkovaný drôt
- konce roliek sú štandardne balené do fólie
- pletivo je dodávané bez zabudovaného napínacieho drôtu (BND), ku každej rolke pletiva je možné dodať príslušné množstvo pozinkovaného napínacieho drôtu priemeru 3,10 mm

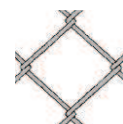

| Veľkosť oka (mm) | Priemer drôtu (mm) | Balenie v rolke                               | Výška (cm) | Doporučené množstvo napínacieho drôtu pre balenie 25 bm (m) | Cena s DPH (EUR/m) |
|------------------|--------------------|---|------------|---|--------------------|
| 50               | 2,00               | klasické<br>15m, 25m<br><i>kompakt</i><br>25m | 100        | 52  | <b>1,44</b>        |
|                  |                    |   | 125        | 52  | <b>1,80</b>        |
|                  |                    |   | 150        | 78  | <b>2,15</b>        |
|                  |                    |   | 160        | 78  | <b>2,30</b>        |
|                  |                    |   | 180        | 78  | <b>2,60</b>        |
|                  |                    |   | 200        | 78  | <b>2,87</b>        |
| 60               | 2,00               | klasické<br>15m, 25m<br><i>kompakt</i><br>25m | 100        | 52  | <b>1,25</b>        |
|                  |                    |   | 125        | 52  | <b>1,56</b>        |
|                  |                    |   | 150        | 78  | <b>1,88</b>        |
|                  |                    |   | 160        | 78  | <b>2,01</b>        |
|                  |                    |   | 180        | 78  | <b>2,25</b>        |
|                  |                    |   | 200        | 78  | <b>2,50</b>        |

| ZĽAVY | Množstevné zľavy pre štvorhranné pletivá pozinkované a poplastované pri jednorazovom odbere. Zľava z ceny bez DPH | 201 – 500 m <sup>2</sup>  | 5%           |
|-------|---|---------------------------|--------------|
|       |   | 501 – 1000 m <sup>2</sup> | 10%          |
|       |   | nad 1001 m <sup>2</sup>   | cena dohodou |

## ŠTVORHRANNÉ PLETIVÁ poplastované z iných priemerov drôtov

- povrchová úprava: pozinkovanie a poplastovanie (Zn+PVC) farba tmavozelená (RAL 6005), hnedá (RAL 8017), čierna (RAL 9005)
- Výška pletiva v cm: 100,125,150,160,180,200, konce roliek štandardne balené do fólie
- pletivo je dodávané bez zabudovaného napínacieho drôtu (BND), ku každej rolke pletiva je možné dodať príslušné množstvo poplastovaného napínacieho drôtu priemeru 3,2mm resp. 3,5mm. Cena napínacieho drôtu nie je zahrnutá v cene pletiva
- pletivá sa dodávajú výlučne na objednávku, treba kontaktovať obchodný úsek spoločnosti

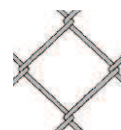

| Veľkosť oka (mm) | Priemer drôtu (mm) | Balenie v rolke                       | RAL 6005                         | RAL 8017 a RAL 9005              |
|------------------|--------------------|---------------------------------------|----------------------------------|----------------------------------|
|                  |                    |                                       | Cena s DPH (EUR/m <sup>2</sup> ) | Cena s DPH (EUR/m <sup>2</sup> ) |
| 50               | 2,4 (1,4 / 2,4)    | klasické 15m, 25m; <i>kompakt 25m</i> | 1,37                             | -                                |
|                  | 2,7 (1,7 / 2,7)    | klasické 15m, 25m; <i>kompakt 25m</i> | 1,65                             | -                                |
|                  | 3,0 (1,9 / 3,0)    | klasické 10m, 15m; <i>kompakt 20m</i> | 1,92                             | 2,00                             |
|                  | 3,5 (2,5 / 3,5)    | klasické 10m, 15m; <i>kompakt 20m</i> | 2,67                             | 2,75                             |
| 60               | 2,4 (1,4 / 2,4)    | klasické 15m, 25m; <i>kompakt 25m</i> | 1,20                             | -                                |
|                  | 3,0 (1,9 / 3,0)    | klasické 15m, 25m; <i>kompakt 25m</i> | 1,68                             | 1,74                             |
|                  | 3,5 (2,5 / 3,5)    | klasické 10m, 15m; <i>kompakt 20m</i> | 2,38                             | 2,45                             |
| 80               | 4,0 (3,0 / 4,0)    | klasické 10m, 15m; <i>kompakt 20m</i> | 3,08                             | -                                |

## ŠTVORHRANNÉ PLETIVÁ pozinkované z iných priemerov drôtov

- povrchová úprava: pozinkovaný drôt
- Výška pletiva v cm: 100,125,150,160,180,200, konce roliek štandardne balené do fólie
- pletivo je dodávané bez zabudovaného napínacieho drôtu (BND), ku každej rolke pletiva je možné dodať príslušné množstvo pozinkovaného napínacieho drôtu priemeru 3,10 mm
- pletivá sa dodávajú výlučne na objednávku, treba kontaktovať obchodný úsek spoločnosti

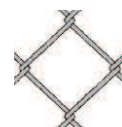

| Veľkosť oka (mm) | Priemer drôtu (mm) | Balenie v rolke                            | Cena s DPH (EUR/m <sup>2</sup> ) |
|------------------|--------------------|--|----------------------------------|
| 50               | 1,8                | klasické 15m, 25m; <i>kompakt 25m</i>      | 1,28                             |
|                  | 2,5                | klasické 10m, 15m, 25m; <i>kompakt 15m</i> | 2,18                             |
|                  | 2,8                | klasické 10m, 15m, 25m; <i>kompakt 15m</i> | 2,56                             |
|                  | 3,1                | klasické 10m, 15m, 25m; <i>kompakt 15m</i> | 3,09                             |
| 60               | 1,8                | klasické 15m, 25m; <i>kompakt 25m</i>      | 1,14                             |
|                  | 2,5                | klasické 10m, 15m, 25m; <i>kompakt 15m</i> | 1,88                             |
|                  | 2,8                | klasické 10m, 15m, 25m; <i>kompakt 15m</i> | 2,22                             |
|                  | 3,1                | klasické 10m, 15m, 25m; <i>kompakt 15m</i> | 2,68                             |

| ZĽAVY | Množstvenné zľavy pre štvorhranné pletivá pozinkované a poplastované z iných priemerov drôtov pri jednorazovom odbere. Zľava z ceny bez DPH | 201 – 500 m <sup>2</sup>  | 5%           |
|-------|---|---------------------------|--------------|
|       |   | 501 – 1000 m <sup>2</sup> | 10%          |
|       |   | nad 1001 m <sup>2</sup>   | cena dohodou |

## ŠTVORHRANNÉ PLETIVÁ pozinkované s malými okami

- priemer drôtu 1,40 – 2,00 mm
- povrchová úprava: pozinkovaný drôt
- konce roliek sú štandardne balené do fólie

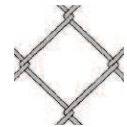

| Veľkosť oka (mm)   | Priemer drôtu (mm) | Balenie v rolke (m) | Výška (cm)          | Cena s DPH (EUR/m) |
|--------------------|--------------------|---------------------|---------------------|--------------------|
| 10                 | 1,40               | 10                  | 100                 | 8,45               |
| 12                 | 1,40               | 10                  | 100                 | 6,86               |
| 16                 | 1,60<br>(1,40)     | 10                  | 100                 | 5,92               |
| 20                 | 1,80               | 10                  | 100                 | 4,10               |
|                    |                    | 25                  | 160 - na objednávku | 6,54               |
|                    |                    | 25                  | 200 - na objednávku | 8,18               |
| 30 - na objednávku | 2,00               | 25                  | 100                 | 3,26               |
| 40 - na objednávku | 2,00               | 25                  | 100                 | 2,20               |
|                    |                    | 25                  | 150                 | 3,29               |

## ŠTVORHRANNÉ PLETIVÁ poplastované s malými okami

- priemer drôtu 2,00 mm po plastifikácii
- povrchová úprava: poplastovaný pozinkovaný drôt (Zn+PVC)
- farba tmavozelená (**RAL 6005**)
- balenie 10m, konce roliek sú štandardne balené do fólie

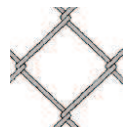

| Veľkosť oka (mm) | Priemer drôtu (mm) | Balenie v rolke (m) | Výška (cm) | Cena s DPH (EUR/m) |
|------------------|--------------------|---------------------|------------|--------------------|
| 16               | 2,00 (1,4 / 2,0)   | 10                  | 100        | 7,64               |

| ZĽAVY | Množstevné zľavy pre štvorhranné pletivá poplastované a pozinkované s malými okami pri jednorazovom odbere. Zľava z ceny bez DPH | 101 – 200 m <sup>2</sup> | 5%           |
|-------|--|--------------------------|--------------|
|       |  | 201 – 500 m <sup>2</sup> | 10%          |
|       |  | nad 501 m <sup>2</sup>   | cena dohodou |

# STĚPIKY A VZPERY K 4-HRANNÝM PLETIVÁM

## STĚPIK BPL

- stěpík BPL je kruhového prierezu
- priemer stěpíka je 48mm, resp. 38mm
- priemer stěpíka 60 mm sa používa hlavne pri oplatení tenisových kurtov
- povrchová úprava: obojstranné pozinkovanie a poplastovanie (Zn+PVC)
- farba tmavozelená (RAL 6005)
- súčasťou stěpíka je čiapočka z PVC

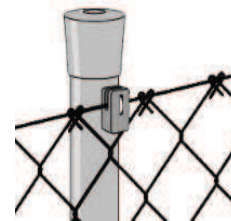

| Výška stěpíka (cm) | FARBA tmavozelená (RAL 6005) |                            |                   |                            |                   |
|--------------------|------------------------------|----------------------------|-------------------|----------------------------|-------------------|
|                    | Stěpík BPL Ø 48mm            | Stěpík BPL Ø 48mm s pätkou | Stěpík BPL Ø 38mm | Stěpík BPL Ø 38mm s pätkou | Stěpík BPL Ø 60mm |
| 110 - objednávka   | 6,08                         | 13,22                      | 4,64              | 11,73                      | x                 |
| 135 - objednávka   | 7,20                         | 14,39                      | 5,45              | 12,56                      | x                 |
| 150                | 5,45                         | 13,92                      | 3,95              | 11,93                      | x                 |
| 175                | 6,33                         | 15,05                      | 4,56              | 12,74                      | x                 |
| 200                | 7,23                         | 16,14                      | 5,19              | 13,52                      | x                 |
| 220                | 7,92                         | 17,03                      | 5,69              | 14,12                      | x                 |
| 230                | 8,27                         | x                          | 5,91              | x                          | x                 |
| 240                | 8,61                         | x                          | 6,14              | x                          | x                 |
| 250                | 8,96                         | x                          | 6,36              | x                          | x                 |
| 260                | 9,30                         | x                          | 6,63              | x                          | x                 |
| 280                | 10,02                        | x                          | 8,75              | x                          | x                 |
| 300                | 10,73                        | x                          | 9,33              | x                          | x                 |
| 400                | x                            | x                          | x                 | x                          | 41,19             |
| 500                | x                            | x                          | x                 | x                          | 51,12             |

## BOČNÁ VZPERA UNI-BPL

- bočná vzpera UNI-BPL je kruhového prierezu, používa sa k stěpíkom BPL a AQUIGRAF, priemer bočnej vzpery je 38mm
- povrchová úprava: obojstranné pozinkovanie a poplastovanie (Zn+PVC)
- farba tmavozelená (RAL 6005), súčasťou bočnej vzpery je násadka a háková skrutka

| Výška bočnej vzpery (cm) | BOČNÁ VZPERA UNI-BPL | BOČNÁ VZPERA UNI-BPL s pätkou |
|--------------------------|----------------------|-------------------------------|
|                          | Cena s DPH (EUR/ks)  | Cena s DPH (EUR/ks)           |
| 110 - objednávka         | 5,45                 | 12,06                         |
| 135 - objednávka         | 6,24                 | 12,86                         |
| 150                      | 4,65                 | 13,06                         |
| 175                      | 5,37                 | 13,82                         |
| 200                      | 6,04                 | 14,57                         |
| 220                      | 6,60                 | 15,15                         |
| 230                      | 6,89                 | x                             |
| 240                      | 7,20                 | x                             |
| 250                      | 7,46                 | x                             |
| 260                      | 7,76                 | x                             |
| 280                      | 10,35                | x                             |
| 300                      | 10,92                | x                             |

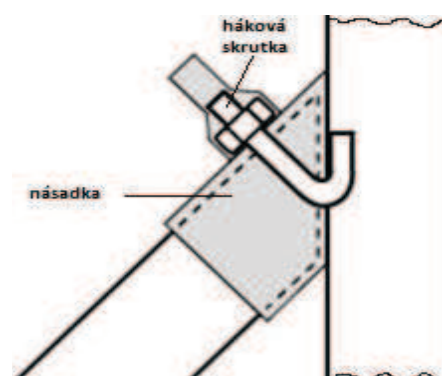

| ZĽAVY | Množstevné zľavy pre stěpíky BPL a bočné vzpery UNI-BPL pri jednorazovom odbere. Zľava z ceny bez DPH | 21 - 50 ks  | 5%           |
|-------|---|-------------|--------------|
|       |   | 51 - 100 ks | 10%          |
|       |   | nad 101 ks  | cena dohodou |

## STĹPIK ZN A BOČNÁ VZPERA ZN

- stĺpik ZN je kruhového prierezu, priemer stĺpika je 48mm, resp. 38mm
- bočná vzpera ZN je kruhového prierezu, priemer bočnej vzpery je 38mm
- povrchová úprava: obojstranné pozinkovanie (Zn)
- súčasťou stĺpika je čiapočka z PVC
- súčasťou bočnej vzpery je násadka a háková skrutka
- stĺpiky ZN a bočná vzpera ZN sa nevyrábajú s navarenou pätkou, treba použiť samostatnú základovú pätku

| Výška stĺpika, vzpery (cm) | Stĺpik Ø 48mm       | Stĺpik Ø 38mm       | Bočná vzpera Ø 38mm |
|----------------------------|---------------------|---------------------|---------------------|
|                            | Cena s DPH (EUR/ks) | Cena s DPH (EUR/ks) | Cena s DPH (EUR/ks) |
| 110 - objednávka           | 4,89                | 3,70                | 4,40                |
| 135 - objednávka           | 5,73                | 4,26                | 4,97                |
| 150                        | 5,07                | 3,50                | 5,03                |
| 175                        | 5,85                | 4,01                | 5,55                |
| 200                        | 6,62                | 4,54                | 6,08                |
| 220                        | 7,25                | 4,94                | 6,47                |
| 230                        | 7,56                | 5,18                | 6,71                |
| 240                        | 7,88                | 5,38                | 6,92                |
| 250                        | 8,20                | 5,56                | 7,10                |
| 260                        | 8,51                | 5,75                | 7,29                |
| 280                        | 9,11                | 6,20                | 7,73                |
| 300                        | 9,77                | 6,58                | 8,12                |

## STĹPIK BPL A BOČNÁ VZPERA UNI-BPL - farby podľa RAL

- stĺpiky a bočné vzpery sa dodávajú k 4-hranným pletivám, resp. môžu slúžiť ako lacnejšia verzia stĺpikov k plotovým panelom
- pletí pre farby RAL8017-hnedá a RAL9005-čierna, iné farby po dohode s obchodným úsekom

| Výška stĺpika, vzpery (cm) | FARBA - RAL8017 a RAL9005 |                            |                             |                                      |
|----------------------------|---------------------------|----------------------------|-----------------------------|--------------------------------------|
|                            | STĹPIK BPL Ø 48mm         | STĹPIK BPL Ø 48mm s pätkou | BOČNÁ VZPERA UNI-BPL Ø 38mm | BOČNÁ VZPERA UNI-BPL Ø 38mm s pätkou |
|                            | Cena s DPH (EUR/ks)       | Cena s DPH (EUR/ks)        | Cena s DPH (EUR/ks)         | Cena s DPH (EUR/ks)                  |
| 110 - objednávka           | 7,00                      | 15,21                      | 6,27                        | 13,88                                |
| 135 - objednávka           | 8,28                      | 16,56                      | 7,19                        | 14,80                                |
| 150                        | 7,78                      | 16,02                      | 7,42                        | 15,03                                |
| 175                        | 9,02                      | 17,32                      | 8,28                        | 15,89                                |
| 200                        | 10,23                     | 18,58                      | 9,15                        | 16,77                                |
| 220                        | 11,20                     | 19,59                      | 9,82                        | 17,43                                |
| 230                        | 11,70                     | x                          | 10,19                       | x                                    |
| 240                        | 12,20                     | x                          | 10,55                       | x                                    |
| 250                        | 12,69                     | x                          | 10,86                       | x                                    |
| 260                        | 13,18                     | x                          | 11,18                       | x                                    |
| 280                        | 14,14                     | x                          | 11,91                       | x                                    |
| 300                        | 15,15                     | x                          | 12,58                       | x                                    |

| ZĽAVY | Množstevné zľavy pre stĺpiky ZN, bočné vzpery ZN, stĺpiky BPL a bočné vzpery UNI-BPL - podľa RAL pri jednorazovom odbere. Zľava z ceny bez DPH | 21 - 50 ks  | 5%           |
|-------|--|-------------|--------------|
|       |  | 51 - 100 ks | 10%          |
|       |  | nad 101 ks  | cena dohodou |

# PRÍSLUŠENSTVO K PLETIVÁM

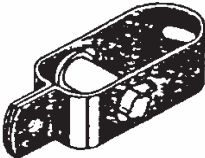
|   |   |         | Cena s DPH (EUR/MJ) |
|---|---|---------|---------------------|
| Vodiaca spinka z PVC na napínací drôt, farba tmavozelená (čierna)         |  | 1000 ks | 185,32              |
| Vodiaca spinka z PVC na napínací drôt so skrutkou - farba zelená (čierna) |   | 1000 ks | 185,32              |
| Napinák ZN  |  | ks      | 0,53                |
| Napinák PVC - RAL6005 - zelený  |   | ks      | 0,53                |
| Napinák PVC - RAL8017 - hnedý<br>RAL9005 - čierny                         |   | ks      | 0,83                |
| Čiapočka PVC, zelená (čierna) Ø 38mm, Ø 48 mm, AQUIGRAF, 60x40            |   | ks      | 0,32                |
| Čiapočka PVC, zelená (čierna) Ø 60mm                                      |   | ks      | 0,94                |
| Základová päťka na stĺpik BPL a AQUIGRAF Ø 48 mm, resp. Ø 38 mm           |   | ks      | 8,73                |
| Základová päťka na vzperu UNI-BPL, Ø 38 mm                                |   | ks      | 8,51                |
| Spona Rocafix Zn (spájanie pletív, prichytávanie pletív o napínací drôt)  |   | 1000 ks | 16,02               |
| Spona Rocafix PVC (spájanie pletív, prichytávanie pletív o napínací drôt) |   | 1000 ks | 25,25               |
| Krytka na kotviacu skrutku  |   | 1000 ks | 120,56              |
| Kotviaca skrutka  |   | 1000 ks | 566,04              |
| Háková skrutka komplet  |   | ks      | 0,44                |
| Násadka na bočnú vzperu   |   | ks      | 0,75                |
| Farba RAL6005 - sprej   |   | ks      | 4,95                |
| Farba RAL1021, 3000, 5010, 7016, 7030, 8017, 9005 a 9010 - sprej          |   | ks      | 4,95                |
| ZN - sprej  |   | ks      | 11,39               |

## NAPÍNACIA TYČ ZN RESP. PVC

- napínacia tyč slúži na pripevnenie pletiva na prvom, resp. ukončovacom stĺpiku
- povrchová úprava NAPÍNACIA TYČ ZN: pozinkovanie
- povrchová úprava NAPÍNACIA TYČ PVC: pozinkovanie a poplastovanie, farba tmavozelená (**RAL6005**)

| Dĺžka tyče v mm | Cena s DPH (EUR/ks) |
|-----------------|---------------------|
| 1050            | 1,80                |
| 1300            | 2,15                |
| 1550            | 2,33                |
| 1650            | 2,33                |
| 1850            | 2,74                |
| 2050            | 2,93                |

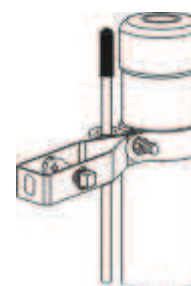

## OPASOK NEREZ RESP. PVC NA PRICHYTENIE NAPINÁKU

- povrchová úprava OPASOK NEREZ: nerez
- povrchová úprava OPASOK PVC: nerez a poplastovanie, farba tmavozelená (**RAL 6005**)

|   | Cena s DPH (EUR/ks) |
|---|---------------------|
| Opasok Nerez resp. PVC na stĺpik Ø 38mm | 0,59                |
| Opasok Nerez resp. PVC na stĺpik Ø 48mm | 0,59                |
| Opasok Nerez resp. PVC na stĺpik Ø 60mm | 0,59                |





## OČKO ZN RESP. PVC NA PRICHYTENIE NAPINÁKU

- povrchová úprava OČKO ZN: pozinkovanie
- povrchová úprava OČKO PVC: pozinkovanie a poplastovanie, farba tmavozelená (RAL 6005)
- na správne prichytenie napináku sú potrebné 2 kusy očiek (1 pár)



|                   | Cena s DPH (EUR/ks) |
|-------------------|---------------------|
| Očko ZN resp. PVC | 0,50                |

## SKRUTKY a MATICE

- povrchová úprava nerez

|   |                               |  | Cena s DPH (EUR/tis.ks) |
|---|-------------------------------|--|-------------------------|
| Skrutka s očkom, vrátane podložiek a matice | na prichytenie napínacej tyče |  | 812,37                  |
| Skrutka M8x30mm vrátane podložky a matice   | na prichytenie napináku       |  | 469,08                  |
| Bezpečnostná matica ANTIVANDAL, M8          |                               |  | 175,59                  |

# PLOTOVÉ PANELY

Plotové panely sú výrobky nadštandardného charakteru, ktoré svojou eleganciou a jednoduchou montážou predstavujú vrchol v plotových programoch. Vhodné sú na oplotenie rodinných domov, firiem, podnikov a výrobných hál, škôl, športových objektov a štadiónov.



## PLOTOVÉ PANELY MERKUR PVC

- priemer drôtu 4,2 mm (horizontálny) x 4,0 mm (vertikálny), rozmer oka: 200 x 60 mm
- povrchová úprava: pozinkovanie a poplastovanie (Zn + PVC), **RAL6005**
- bočné zakončenie panelov je hladké, horné a spodné zakončenie je s presahom zvislých drôtov
- k plotovým panelom MERKUR PVC sa používajú stĺpiky:
  - **GALAXIA PVC** + príchytky (priebežná, koncová, rohová)
  - ATLANTIS PVC + príchytky
  - pri lacnejšej alternatíve stĺpik AQUIGRAF, resp. BPL + príchytky

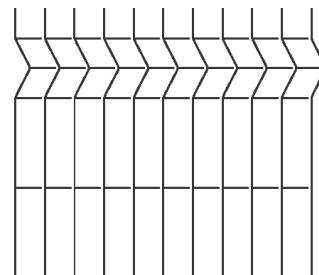

| Rozmer panelu (výška x dĺžka) (mm) | Počet profilov | Odporúčaná výška stĺpika (mm) | Cena s DPH (EUR/diel) |
|------------------------------------|----------------|-------------------------------|-----------------------|
|                                    |                |                               | RAL 6005              |
| 800 x 2500                         | 2              | 1200                          | 12,75                 |
| 1025 x 2500                        | 2              | 1600                          | 15,57                 |
| 1225 x 2500                        | 2              | 1800                          | 18,05                 |
| 1585 x 2500                        | 4              | 2200                          | 24,96                 |
| 1785 x 2500                        | 4              | 2400                          | 27,48                 |
| 2085 x 2500                        | 5              | 2600                          | 32,25                 |

## PLOTOVÉ PANELY DOUBLE 6/5/6 PVC

- priemer drôtu 6,00 / 5,00 / 6,00mm, rozmer oka: 200 x 50 mm
- povrchová úprava: pozinkovanie a poplastovanie (Zn + PVC), **RAL6005**, respektíve RAL7016
- bočné a spodné zakončenie je hladké, horné s presahom zvislých drôtov
- k plotovým panelom DOUBLE sa používajú stĺpiky:
  - **GALAXIA PVC** + príchytky (priebežná, koncová, rohová)
  - pri lacnejšej alternatíve stĺpik AQUIGRAF, resp. BPL + príchytky
- dostupnosť preveriť na obchodnom úseku

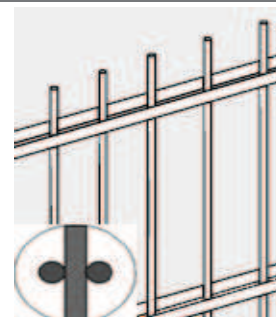

### Plotové panely DOUBLE 6/5/6

| Rozmer panelu (výška x dĺžka) (mm) | Odporúčaná výška stĺpika (mm) | Cena s DPH (EUR/diel) |          |          |
|------------------------------------|-------------------------------|-----------------------|----------|----------|
|                                    |                               | HNZ na objednávku     | RAL 6005 | RAL 7016 |
|                                    |                               | 6/5/6                 | 6/5/6    | 6/5/6    |
| 0830 x 2500                        | 1600                          | X                     | 28,29    | 29,12    |
| 1030 x 2500                        | 1600                          | X                     | 32,86    | 33,69    |
| 1230 x 2500                        | 1800                          | X                     | 39,09    | 40,14    |
| 1430 x 2500                        | 2000                          | X                     | 45,33    | 46,58    |
| 1630 x 2500                        | 2200                          | X                     | 50,32    | 51,99    |
| 1830 x 2500                        | 2400                          | X                     | 56,56    | 58,23    |
| 2030 x 2500                        | 2600                          | X                     | 62,60    | 64,47    |
| 2230 x 2500 na objednávku          | 2800                          | X                     | X        | X        |
| 2430 x 2500 na objednávku          | 3000                          | X                     | X        | X        |

## PLOTOVÉ PANELE GALAXIA PVC

- priemer drôtu 5,00 mm, rozmer oka 200x50
- povrchová úprava: pozinkovanie a poplastovanie (Zn + PVC), **RAL 6005**
- k plotovým panelom GALAXIA PVC sa používajú stĺpiky:
  - **GALAXIA PVC** + príchytky (priebežná, koncová, rohová)
  - ATLANTIS PVC + príchytka
  - pri lacnejšej alternatíve stĺpik AQUIGRAF, resp. BPL + príchytka

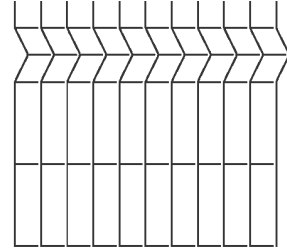

| Rozmer dielu<br>(výška x dĺžka)<br>(mm) | Počet<br>profilov | Odporúčaná výška<br>stĺpika (mm) | Cena s DPH<br>(EUR/diel) |           |
|---|-------------------|----------------------------------|--------------------------|-----------|
|   |                   |                                  | RAL 6005                 | Iná farba |
| 800 x 2500                              | 2                 | 1600                             | 22,72                    | 26,13     |
| 1000 x 2500                             | 2                 | 1600                             | 25,50                    | 29,32     |
| 1200 x 2500                             | 2                 | 1800                             | 29,74                    | 34,20     |
| 1400 x 2500                             | 2                 | 2000                             | 34,42                    | 39,59     |
| 1600 x 2500                             | 2                 | 2200                             | 38,25                    | 43,98     |
| 1760 x 2500                             | 4                 | 2400                             | 41,31                    | 47,51     |
| 1960 x 2500                             | 4                 | 2600                             | 45,46                    | 52,28     |
| 2160 x 2500 na objednávku               | 4                 | 2800                             | 49,22                    | 56,58     |
| 2360 x 2500 na objednávku               | 4                 | 3000                             | 53,19                    | 61,17     |
| 2560 x 2500 na objednávku               | 4                 | 3200                             | 57,39                    | 66,00     |

## PLOTOVÉ PANELE GALAXIA LIGHT PVC

- priemer drôtu 4,00 mm, rozmer oka 200x50
- povrchová úprava: pozinkovanie a poplastovanie (Zn + PVC), **RAL6005**
- k plotovým panelom GALAXIA LIGHT PVC sa používajú stĺpiky:
  - **GALAXIA PVC** + príchytky (priebežná, koncová, rohová)
  - ATLANTIS PVC + príchytka
  - pri lacnejšej alternatíve stĺpik AQUIGRAF, resp. BPL + príchytka

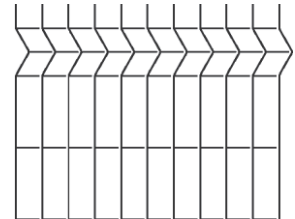

| Rozmer dielu<br>(výška x dĺžka)<br>(mm) | Počet<br>profilov | Odporúčaná výška<br>stĺpika (mm) | Cena s DPH<br>(EUR/diel) |           |
|---|-------------------|----------------------------------|--------------------------|-----------|
|   |                   |                                  | RAL 6005                 | iná farba |
| 1200 x 2500                             | 2                 | 1800                             | 20,50                    | 23,57     |
| 1360 x 2500                             | 4                 | 2000                             | 24,04                    | 27,65     |
| 1560 x 2500                             | 4                 | 2200                             | 26,87                    | 30,90     |
| 1760 x 2500                             | 4                 | 2400                             | 29,84                    | 34,31     |

**Panely Galaxia a Galaxia Light je možné dodať aj v nasledujúcich farbách:**

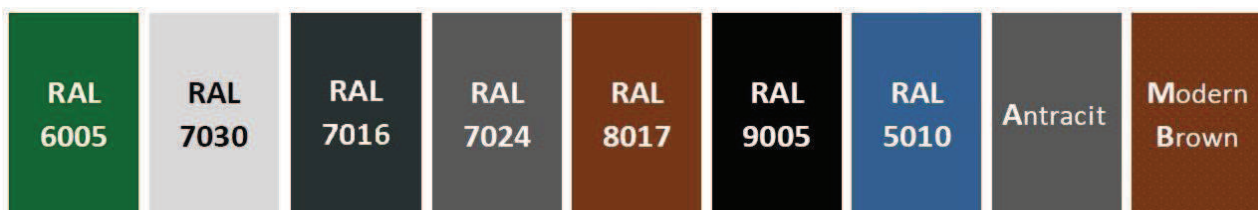

Bočné zakončenie oboch druhov panelov je hladké, horné a spodné je s presahom zvislých drôtov

## PLOTOVÉ PANELE GALAXIA HNZ

- priemer drôtu 5,00 mm, rozmer 200x50
- povrchová úprava: žiarovo pozinkované, nános **Zn 240 g/m<sup>2</sup>**
- k plotovým panelom GALAZIA HNZ sa používajú stípičky:
  - **GALAXIA HNZ** + príchytka (priebežná, koncová, rohová)
  - pri lacnejšej alternatíve Stípičky ZN 48mm + príchytka

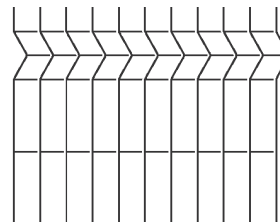

| Rozmer dielu (výška x dĺžka) (mm) | Počet profilov | Odporúčaná výška stípička (mm) | Cena s DPH (EUR/diel) |
|-----------------------------------|----------------|--------------------------------|-----------------------|
| 800 x 2500                        | 2              | 1600                           | <b>22,90</b>          |
| 1000 x 2500                       | 2              | 1600                           | <b>24,71</b>          |
| 1200 x 2500                       | 2              | 1800                           | <b>29,07</b>          |
| 1400 x 2500                       | 2              | 2000                           | <b>33,17</b>          |
| 1600 x 2500                       | 2              | 2200                           | <b>38,86</b>          |
| 1760 x 2500                       | 4              | 2400                           | <b>40,28</b>          |
| 1960 x 2500                       | 4              | 2600                           | <b>43,20</b>          |
| 2160 x 2500 na objednávku         | 4              | 2800                           | <b>49,90</b>          |
| 2360 x 2500 na objednávku         | 4              | 3000                           | <b>53,90</b>          |
| 2560 x 2500 na objednávku         | 4              | 3200                           | <b>57,94</b>          |

## PLOTOVÉ PANELE GALAXIA LIGHT HNZ

- priemer drôtu 4,00 mm, rozmer oka 200x50
- povrchová úprava: pozinkovanie (Zn), nános **Zn 240 g/m<sup>2</sup>**
- k plotovým panelom GALAXIA LIGHT HNZ sa používajú stípičky:
  - **GALAXIA HNZ** + príchytka (priebežná, koncová, rohová)
  - alebo v prípade lacnejšej alternatívy Stípičky ZN 48mm + príchytka

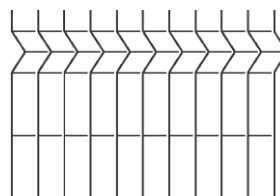

| Rozmer dielu (výška x dĺžka) (mm) | Počet profilov | Odporúčaná výška stípička (mm) | Cena s DPH (EUR/diel) |
|-----------------------------------|----------------|--------------------------------|-----------------------|
| 1200 x 2500                       | 2              | 1800                           | <b>20,38</b>          |
| 1360 x 2500                       | 4              | 2000                           | <b>23,78</b>          |
| 1560 x 2500                       | 4              | 2200                           | <b>26,56</b>          |
| 1760 x 2500                       | 4              | 2400                           | <b>29,50</b>          |

Bočné zakončenie panelov je hladké, horné a spodné zakončenie je s presahom zvislých drôtov

| ZĽAVY | Množstevné zľavy pre MERKUR PVC, GALAXIA PVC, GALAXIA LIGHT PVC, GALAXIA ZN, GALAXIA LIGHT ZN a DOUBLE PVC. Zľava z ceny bez DPH | 11 - 20 ks | 5%           |
|-------|--|------------|--------------|
|       |  | 21 - 50 ks | 10%          |
|       |  | nad 51 ks  | cena dohodou |

# STĹPIKY K PLOTOVÝM PANELOM

## STĹPIKY GALAXIA PVC

- Tento stĹpik sa používa k panelom MERKUR PVC, GALAXIA PVC, GALAXIA LIGHT PVC a DOUBLE PVC
- stĹpik JAKL, rozmer 40x60 mm
- povrchová úprava: pozinkované a poplastované (ZN + PVC), RAL 6005
- StĹpiky Galaxia PVC je možné dodať aj v nasledujúcich farbách:

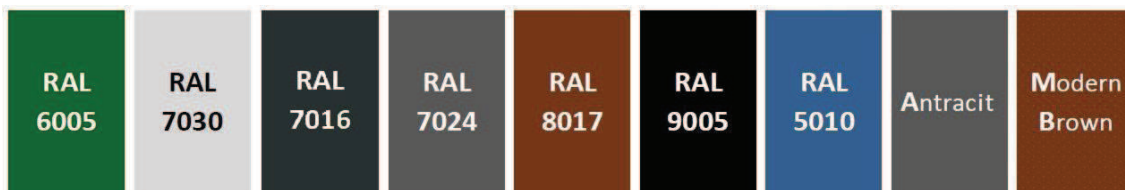

Iné farby len po konzultácii s obchodným úsekom.

| Výška stĹpika (mm) | Potrebný počet príchytiel | Farba tmavozelená (RAL6005) |                              | Farby na objednávku (podľa popisu) |                              |
|--------------------|---------------------------|-----------------------------|------------------------------|------------------------------------|------------------------------|
|                    |                           | Cena s DPH (EUR/ks)         | Cena s DPH (EUR/ks) s pätkou | Cena s DPH (EUR/ks)                | Cena s DPH (EUR/ks) s pätkou |
| 1000 - objednávka  | 2                         | 6,29                        | 11,48                        | 7,24                               | 13,18                        |
| 1200 - objednávka  | 2                         | 7,55                        | 12,74                        | 8,68                               | 14,63                        |
| 1400 - objednávka  | 2                         | 8,81                        | 13,97                        | 10,13                              | 16,08                        |
| 1600               | 2                         | 8,50                        | 15,23                        | 11,57                              | 17,54                        |
| 1800               | 3                         | 9,59                        | 16,49                        | 13,02                              | 18,96                        |
| 2000               | 3                         | 10,44                       | 17,75                        | 14,46                              | 20,42                        |
| 2200               | 3                         | 11,37                       | 19,01                        | 15,90                              | 21,87                        |
| 2400               | 4                         | 12,38                       | 20,26                        | 17,36                              | 23,30                        |
| 2600               | 4                         | 13,40                       | 21,52                        | 18,81                              | 24,75                        |
| 2800 - objednávka  | 4                         | 17,61                       | x                            | 20,25                              | x                            |
| 3000 - objednávka  | 4                         | 18,87                       | x                            | 21,69                              | x                            |
| 3200 - objednávka  | 5                         | 20,13                       | x                            | 23,14                              | x                            |

## STĹPIKY GALAXIA HNZ

- Tento stĹpik sa používa k panelom GALAXIA HNZ a GALAXIA LIGHT HNZ
- stĹpik JAKL, rozmer 40x60mm
- povrchová úprava: žiarovo pozinkované, nános Zn 240 g/m<sup>2</sup>

| Výška stĹpika (mm) | Počet príchytiel (ks) | Cena s DPH (EUR/ks) | Cena s DPH (EUR/ks) s pätkou |
|--------------------|-----------------------|---------------------|------------------------------|
| 1000 - objednávka  | 2                     | 5,48                | 10,06                        |
| 1200 - objednávka  | 2                     | 6,57                | 11,14                        |
| 1400 - objednávka  | 2                     | 7,66                | 12,24                        |
| 1600               | 2                     | 8,75                | 13,34                        |
| 1800               | 3                     | 9,84                | 14,43                        |
| 2000               | 3                     | 10,94               | 15,52                        |
| 2200               | 3                     | 12,04               | 16,61                        |
| 2400               | 4                     | 13,12               | 17,70                        |
| 2600               | 4                     | 14,21               | 18,81                        |
| 2800 - objednávka  | 4                     | 15,32               | x                            |
| 3000 - objednávka  | 4                     | 16,41               | x                            |
| 3200 - objednávka  | 5                     | 17,49               | x                            |

## STĹPIKY ATLANTIS PVC

- Tento stĺpik sa používa k panelom MERKUR PVC, GALAXIA PVC A GALAXIA LIGHT PVC
- povrchová úprava: AL + PVC, **RAL 6005**
- stĺpiky Atlantis je možné dodať aj v nasledujúcich farbách:**



Iné farby len po konzultácii s obchodným úsekom.

| Výška stĺpika (mm) | Potrebný počet príchytiek | Farba tmavozelená (RAL6005) |                              | Farby na objednávku (podľa popisu) |                              |
|--------------------|---------------------------|-----------------------------|------------------------------|------------------------------------|------------------------------|
|                    |                           | Cena s DPH (EUR/ks)         | Cena s DPH (EUR/ks) s pätkou | Cena s DPH (EUR/ks)                | Cena s DPH (EUR/ks) s pätkou |
| 1000 - objednávka  | 4                         | 14,76                       | 24,63                        | 16,98                              | 28,32                        |
| 1200 - objednávka  | 4                         | 17,42                       | 27,30                        | 20,04                              | 31,40                        |
| 1500               | 4                         | 21,42                       | 31,30                        | 24,64                              | 36,00                        |
| 1750               | 4                         | 24,75                       | 34,64                        | 28,48                              | 39,83                        |
| 2000               | 4                         | 28,10                       | 37,96                        | 32,32                              | 43,66                        |
| 2250               | 6                         | 31,42                       | 41,30                        | 36,15                              | 47,51                        |
| 2500               | 6                         | 34,76                       | 44,63                        | 39,96                              | 51,33                        |
| 2800               | 6                         | 38,75                       | 48,63                        | 44,57                              | 55,92                        |

| ZĽAVY | Množstevné zľavy pre stĺpiky GALAXIA PVC, GALAXIA ZN a ATLANTIS PVC pri jednorazovom odbere zľava z ceny bez DPH | 11 – 20 ks | 5%           |
|-------|--|------------|--------------|
|       |  | 21 – 50 ks | 10%          |
|       |  | nad 51 ks  | cena dohodou |

## PRÍSLUŠENSTVO K PLOTOVÝM PANELOM

### PRÍCHYTKA PANELU K STĹPIKU GALAXIA PVC a GALAZIA HNZ

- povrchová úprava: ZN + PVC, respektíve ZN
- farba štandard: tmavozelená (**RAL 6005**)
- farby na objednávku : šedá (RAL 7030), antracit (RAL 7016), grafitová šedá (RAL 7024), hnedá (RAL 8017), modrá (RAL 5010)  
MPO antracit (Antracit), MPO hnedá (Modern Brown), čierna (RAL 9005)
- príchytka môžu byť **rohové, priebežné a koncové**



|  | Cena s DPH (EUR/ks) |
|--|---------------------|
| Príchytka ZN + PVC - zelená (RAL 6005) | 1,50                |
| Príchytka ZN + PVC - čierna (RAL 9005) | 1,50                |
| Príchytka ZN + PVC - inofarebná        | 1,72                |
| Príchytka ZN                           | 1,40                |

### PRÍCHYTKA K STĹPIKU ATLANTIS PVC

- povrchová úprava: INOX + PVC, **RAL6005**
- farby na objednávku : šedá (RAL 7030), antracit (RAL 7016), grafitová šedá (RAL 7024), hnedá (RAL 8017), modrá (RAL 5010), MPO antracit (Antracit), MPO hnedá (Modern Brown) čierna (RAL 9005)

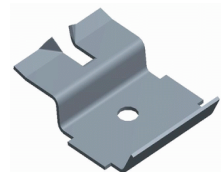

|   | Cena s DPH (EUR/ks) |
|---|---------------------|
| Príchytka k panelom - zelená (RAL 6005) | 1,02                |
| Príchytka k panelom - inofarebná        | 1,19                |

**PRÍCHYTKA PANELU K STĹPIKOM ZN a BPL 48mm, 60mm**



|   |  | Cena s DPH (EUR/ks) |           |
|---|--|---------------------|-----------|
|   |  | koncová             | priebežná |
| Príchytka panelu na stĺpik 48mm, ZN, koncová a priebežná                    |  | 1,18                | 1,37      |
| Príchytka panelu na stĺpik 60mm, ZN, koncová a priebežná                    |  | 1,46                | 1,46      |
| Príchytka panelu na stĺpik 48mm, PVC RAL6005 a RAL9005, koncová a priebežná |  | 1,50                | 1,50      |
| Príchytka panelu na stĺpik 60mm, PVC RAL6005 a RAL9005, koncová a priebežná |  | 1,56                | 1,56      |

**PRÍCHYTKA PANELU K STĹPIKU AQUIGRAF**

- farba štandard: tmavozelená (RAL 6005)
- táto príchytka z umelej hmoty sa používa v prípade použitia lacnejšej alternatívy použitia panelu GALAXIA a MERKUR so stĺpikom AQUIGRAF

|  |  | Cena s DPH (EUR/ks) |
|--|--|---------------------|
| Príchytka panelu (z PVC-zelená, čierna) ku stĺpiku AQUIGRAF priem.50mm |  | 2,22                |

**OSTATNÉ PRÍSLUŠENSTVO k plotovým panelom**

|  |  | Cena s DPH (EUR/ks) |
|--|--|---------------------|
| Vymedzovač na príchytke GALAXIA (cena za tisíc kusov)          |   | 88,31               |
| Čiapočka na stĺpik GALAXIA / 60x40mm plastová (zelená, čierna) |   | 0,32                |
| Čiapočka na stĺpik ATLANTIS (čierna)                           |  | 0,74                |



**PRÍCHYTKY OSTATNÉ**











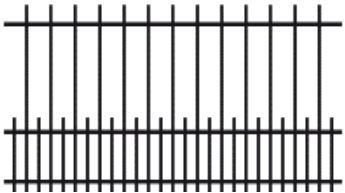

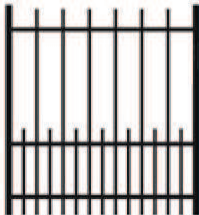
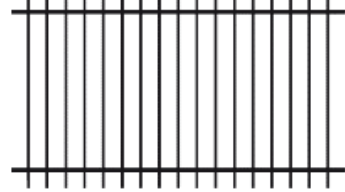
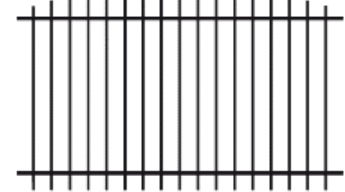
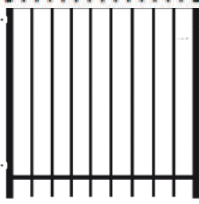

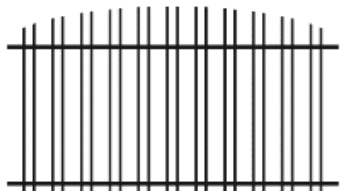
|  |  | Cena s DPH (EUR/ks) |
|--|--|---------------------|
| Príchytka AW k panelom na prichytenie na drevený alebo betónový stĺpik, ZN, ZN+PVC zelená (RAL6005) a čierna (RAL9005) |    | 0,40                |
| Príchytka „U43“ na panel, kompletná, ZN  |    | 0,93                |
| Príchytka „U43“ na panel, kompletná, ZN+PVC zelená (RAL6005) a čierna (RAL9005)  |  | 1,01                |
| Príchytka L-clip na panel Zn   |    | 0,22                |
| Príchytka L-clip na panel ZN+PVC zelená (RAL6005) a čierna (RAL9005)   |  | 0,28                |
| Mostíková príchytka, INOX  |   | 0,33                |
| Spojka panelov, ZN   |  | 0,77                |
| Spojka panelov, ZN+PVC zelená (RAL6005) a čierna (RAL9005)   |  | 0,93                |
| Príchytka panelu, univerzálna, samorezná, šírka príchytky 40mm   |  | 1,06                |
| Príchytka panelu z PVC (zelená, čierna) k stĺpiku GALAXIA  |  | 2,22                |
| Bezpečnostná matica ANTIVANDAL, M8<br>(cena za tisíc kusov)  |  | 175,59              |
| Skrutka so štvorhranom (vratová)<br>(cena za tisíc kusov)  |  | 169,02              |

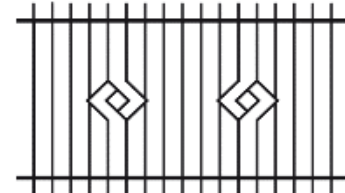
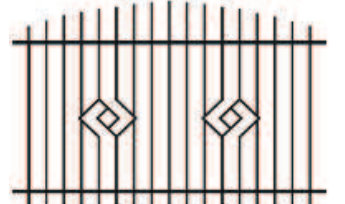

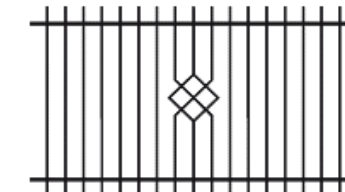
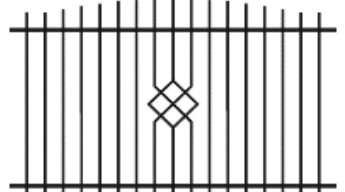
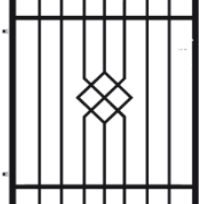
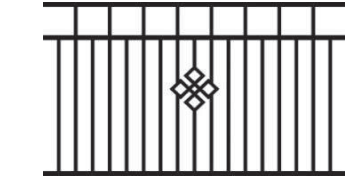
# MODERNÉ PANELOVÉ OPLOTENIE MPO

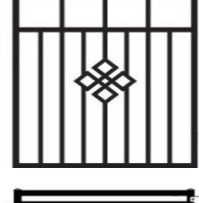
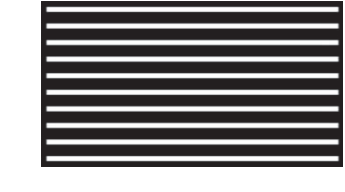
Toto oplotenie charakterizuje jedinečný dizajn, najvyšší stupeň odolnosti voči korózii a pevná konštrukcia.

Toto trendové oplotenie je vhodné hlavne na oplotenie rodinných domov a prevádzkových priestorov

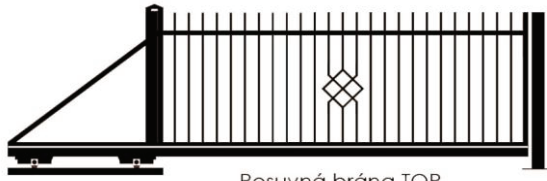
| Názov oplotenia | TYP P - rovné zakončenie  | Typ W - zaoblené zakončenie  | Bránka jednokrídlová  |
|-----------------|---|--|---|
| AMETYST         |    |    |    |
| AGÁT            |    |    |    |
| ÓNÝX            |    |    |    |
| SMARAGD         |   |   |   |
| RUBÍN           |  |  |  |
| JASPIS          |  |  |  |
| MALACHIT        |  |  |  |
| BRÁNA TOP       |  |  |   |
|                 | Posuvná brána TOP   | Posuvná brána TOP  |   |

Informácie o cenách, povrchovej úprave, alternatívne hrotov, presných rozmerov Vám poskytne obchodný úsek

# ZVÁRANÉ A OKRASNÉ PLETIVÁ

## ZVÁRANÉ OHRADOVÉ PLETIVÁ

Zvárané pletivá sú vyrábané z oceľových pozinkovaných drôtov a sú následne poplastované vysokokvalitným a príľnavým plastom. Vyznačujú sa vysokou eleganciou, estetikou a životnosťou.

- povrchová úprava: pozinkovanie a poplastovanie (Zn+PVC)
  - farba tmavozelená (RAL 6005)
  - farba antracitová
- balenie v roľkách po 25m (E-Plast, H-Plast aj 15m do výšky 150cm)

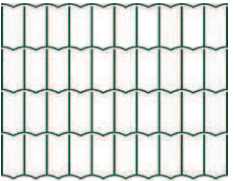
| Vzor  | Názov                                  | Rozmer oka (mm) | Priemer drôtu (mm) | Výška (cm) | Cena s DPH (EUR/m) |         |
|---|--|-----------------|--------------------|------------|--------------------|---------|
|   |  |                 |                    |            | EUROPLAST *        | E-Plast |
|  | EUROPLAST<br>(E-Plast)<br><br>RAL 6005 | 100 x 50        | 2,2                | 60         | 1,28               | 1,06    |
|   |  |                 |                    | 80         | 1,68               | 1,41    |
|   |  |                 |                    | 100        | 2,04               | 1,74    |
|   |  |                 |                    | 120        | 2,45               | 2,08    |
|   |  |                 |                    | 150        | 3,06               | 2,60    |
|   |  |                 |                    | 180        | 3,68               | 3,10    |
|   |  |                 |                    | 200        | 4,07               | 3,46    |

\* DOPREDAJ

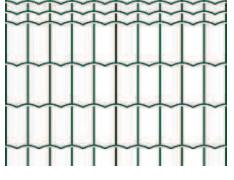
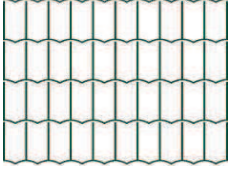
| Vzor  | Názov                      | Rozmer oka (mm) | Priemer drôtu (mm) | Výška (cm) | Cena s DPH (EUR/m) |         |
|---|----------------------------|-----------------|--------------------|------------|--------------------|---------|
|   |                            |                 |                    |            | HORTAPLAST *       | H-Plast |
|   | HORTAPLAST<br><br>RAL 6005 | 100 x 50        | 2,6                | 60         | 1,76               | 1,36    |
|   |                            |                 |                    | 80         | 2,22               | 1,79    |
|   |                            |                 |                    | 100        | 2,67               | 2,22    |
|   |                            |                 |                    | 120        | 3,16               | 2,67    |
|  | H - Plast<br><br>RAL 6005  | 100 x 50        | 2,6                | 150        | 3,89               | 3,30    |
|   |                            |                 |                    | 180        | 4,64               | 3,96    |
|   |                            |                 |                    | 200        | 5,13               | 4,40    |

\* DOPREDAJ

HORTAPLAST \*

\* DOPREDAJ

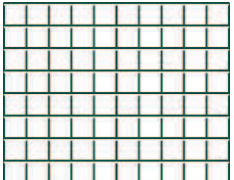
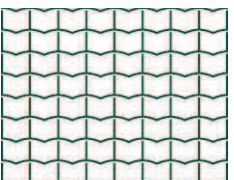
| Vzor  | Názov                      | Rozmer oka (mm) | Priemer drôtu (mm) | Výška (cm) | Cena s DPH (EUR/m) |         |
|---|----------------------------|-----------------|--------------------|------------|--------------------|---------|
|   |                            |                 |                    |            | FORTEPLAST *       | V-Plast |
|  | FORTEPLAST<br><br>RAL 6005 | 50 x 50         | 2,5                | 100        | 3,30               | 2,75    |
|   |                            |                 |                    | 120        | 3,96               | 3,28    |
|  | V - Plast<br><br>RAL 6005  | 50 x 50         | 2,5                | 150        | 4,95               | 4,11    |
|   |                            |                 |                    | 180        | 5,94               | 4,95    |
|   |                            |                 |                    | 200        | 6,59               | 5,50    |

\* DOPREDAJ

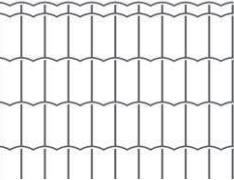
| Vzor  | Názov       | Rozmer oka (mm) | Priemer drôtu (mm) | Cena s DPH (EUR/m) |      |   |
|---|-------------|-----------------|--------------------|--------------------|------|---|
|   |             |                 |                    | PF ANTRACIT        | -    |   |
|  | PF ANTRACIT | 101,6 x 50,8    | 2,5                | 61                 | 2,30 | X |
|   |             |                 |                    | 81                 | 2,93 | X |
|   |             |                 |                    | 102                | 3,53 | X |
|   |             |                 |                    | 122                | 4,18 | X |
|   |             |                 |                    | 152                | 5,09 | X |
|   |             |                 |                    | 183                | 6,36 | X |
|   |             |                 |                    | 203                | 6,88 | X |

## OKRASNÉ PLETIVÁ

Okrasné pletivá svojou estetikou a eleganciou dopĺňajú škálu plotov a pletív. Pre ich atraktívny vzhľad si nájdu uplatnenie aj v aranžérstve a na dekoratívne účely, na oplotenie predzáhradok, kvetinových záhonov, trávnatých plôch a pod.

### LUXANET

- rozмеры oka: 76,20 x 76,20 mm
- povrchová úprava: pozinkovanie a poplastovanie (Zn+PVC), farba tmavozelená (**RAL 6073**)
- balenie v roľkách po 25m
- priemer drôtu: 2,2 mm

# DOPREDAJ

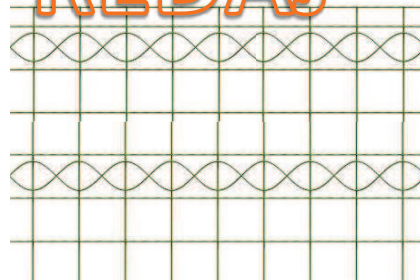

| Názov   | Výška (cm)   | Cena s DPH (EUR/m) |
|---------|--------------|--------------------|
| LUXANET | 66- dopredaj | 3,57               |

### JARDINET

- priemer drôtu: 1,35/2,4 mm (1,95/3,0mm)
- rozмеры oka: 150,00 x 90,00 mm
- povrchová úprava: pozinkovanie a poplastovanie (Zn+PVC), farba tmavozelená (**RAL 6005**)
- balenie v roľkách po 25m

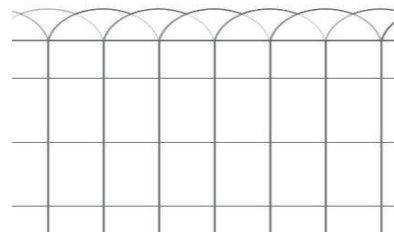

| Názov              | Výška (cm) | Cena s DPH (EUR/m) |
|--------------------|------------|--------------------|
| JARDINET<br>zelený | 25         | 1,12               |
|                    | 40         | 1,40               |
|                    | 65         | 1,90               |
|                    | 90         | 2,48               |

| ZĽAVY | Množstevné zľavy pre zvárané ohradové a okrasné pletivá pri jednorazovom odbere, zľava z ceny bez DPH | 101 – 200 m | 5%           |
|-------|---|-------------|--------------|
|       |   | 201 – 500 m | 10%          |
|       |   | nad 501 m   | cena dohodou |

## STĹPIKY K OKRASNÝM PLETIVÁM

### STĹPIKY FLÓRA

| Výška stĺpika (cm) | RAL 6005 - zelená     |                       |
|--------------------|-----------------------|-----------------------|
|                    | Ø 16mm                | Ø 20mm                |
|                    | Cena bez DPH (EUR/ks) | Cena bez DPH (EUR/ks) |
| 70                 | 1,85                  | x                     |
| 100                | x                     | 2,02                  |
| 120                | x                     | 2,40                  |



# STĽPIKY K ZVÁRANÝM PLETIVÁM

## STĽPIKY AQUIGRAF a VZPERY BPL pre zvarané pletivá

- stĺpiky AQUIGRAF je možné použiť aj ako lacnejšiu alternatívu k panelom GALAXIA, GALAXIA LIGHT a MERKUR
- priemer stĺpika je 48mm resp. 50mm
- povrchová úprava: obojstranné pozinkovanie a poplastovanie (Zn+PVC)
- farba tmavozelená (**RAL 6005**) respektíve Antracit-R
- k stĺpikom AQUIGRAF sa používajú vzpery BPL
- stĺpiky AQUIGRAF sa nevyrábajú s navarenou pätkou, treba použiť samostatnú základovú pätku



| Výška stĺpika (cm) | RAL 6005 - zelená   |                     | Antracit-R          |
|--------------------|---------------------|---------------------|---------------------|
|                    | Ø 50mm - DOPREDAJ   | Ø 48mm              | Ø 50mm              |
|                    | Cena s DPH (EUR/ks) | Cena s DPH (EUR/ks) | Cena s DPH (EUR/ks) |
| 150                | 8,10                | 6,06                | 9,32                |
| 180                | 9,74                | 7,17                | 11,19               |
| 200                | 10,82               | 7,85                | 12,42               |
| 220                | 11,88               | 8,61                | 13,67               |
| 250                | 13,50               | 9,65                | 15,52               |
| 275                | 15,14               | x                   | 17,39               |
| 300                | 16,20               | x                   | 18,64               |

| Výška bočnej vzpery (cm) | BOČNÁ VZPERA BPL RAL 6005 | BOČNÁ VZPERA BPL RAL 6005 s pätkou | BOČNÁ VZPERA BPL Antracit-R | BOČNÁ VZPERA BPL Antracit-R s pätkou |
|--------------------------|---------------------------|------------------------------------|-----------------------------|--------------------------------------|
|                          | Cena s DPH (EUR/ks)       | Cena s DPH (EUR/ks)                | Cena s DPH (EUR/ks)         | Cena s DPH (EUR/ks)                  |
| 150                      | 4,65                      | 13,06                              | 7,42                        | 15,03                                |
| 175                      | 5,37                      | 13,82                              | 8,28                        | 15,89                                |
| 200                      | 6,04                      | 14,57                              | 9,15                        | 16,77                                |
| 230                      | 6,89                      | x                                  | 10,19                       | x                                    |
| 250                      | 7,46                      | x                                  | 10,86                       | x                                    |

| ZĽAVY | Množstevné zľavy pre stĺpiky AQUIGRAF a vzpery BPL pri jednorazovom odbere, zľava z ceny bez DPH | 21 – 50 ks  | 5%           |
|-------|--|-------------|--------------|
|       |  | 51 – 100 ks | 10%          |
|       |  | nad 101 ks  | cena dohodou |

## PRÍSLUŠENSTVO K ZVÁRANÝM A OKRASNÝM PLETIVÁM

|                   |   |         | Cena s DPH (EUR/ks) |
|-------------------|---|---------|---------------------|
| Príchytky AGRAFES |  | 1000 ks | 77,87               |

- prichytávacie a napínacie kliešte - viď sekcia Nástroje

# LESNÍCKE PLETIVÁ

Pre svoju charakteristickú skladbu oka (oká sa zväčšujú smerom dohora) slúži ako zábrana pre malú aj vysokú zver.

Spofahlivo kopíruje terén a preto je jeho použitie vhodné aj v horských terénoch.

Používa sa hlavne na oplatenie lesných porastov a škôlok, pasienkov, poľnohospodárskych, lesných a poľovníckych objektov. Pre svoje výhody sa používa aj pri oplatení diaľnic.

## UZLOVÉ PLETIVÁ

- priemer drôtov: 1,6 / 2,0mm; 1,8 / 2,2mm; 2,0 / 2,8 mm; resp. 2,2 / 3,1mm
- dĺžka roliek: 50m
- povrchová úprava : drôt pozinkovaný (Zn)  
v prípade záujmu je možné vyrobiť pletivo aj s vysokým nánosom zinku min. 240g/m<sup>2</sup>
- rozostup zvislých drôtov je 15cm (alternatívne 30cm)
- po dohode s obchodným úsekom je možné vyrobiť pletivo aj inej výšky, respektíve iného počtu drôtov

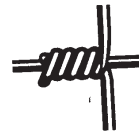

### Štandardné uzlové pletivo – najčastejšie vyrábané typy

| Výška pletiva (cm) | Počet vodoravných drôtov | priemer drôtu 2,0 / 2,8 | priemer drôtu (vnútorný/vodiaci) 1,6 / 2,0 |
|--------------------|--------------------------|-------------------------|--|
|                    |                          | Cena s DPH (EUR/m)      | Cena s DPH (EUR/m)                         |
| 100                | 8                        | 0,80                    | 0,62                                       |
| 100                | 11                       | 0,93                    | 0,69                                       |
| 115                | 12                       | 0,99                    | 0,74                                       |
| 125                | 13                       | 1,05                    | 0,77                                       |
| 140                | 14                       | 1,12                    | 0,83                                       |
| 150                | 13                       | 1,10                    | 0,81                                       |
| 150                | 14                       | 1,14                    | 0,84                                       |
| 160                | 15                       | 1,19                    | 0,88                                       |
| 160                | 23                       | 1,59                    | 1,18                                       |
| 175                | 16                       | 1,26                    | 0,94                                       |
| 175                | 23                       | 1,61                    | 1,19                                       |
| 180                | 18                       | 1,35                    | 1,00                                       |
| 200                | 17                       | 1,35                    | 1,00                                       |
| 200                | 19                       | 1,42                    | 1,05                                       |
| 200                | 23                       | 1,66                    | 1,23                                       |
| 200                | 25                       | 1,74                    | 1,28                                       |
| 220                | 20                       | 1,58                    | x  |

### Uzlové pletivo ostatné

| Výška pletiva (cm) | Počet vodoravných drôtov | priemer drôtu (vnútorný/vodiaci) 1,8 / 2,2 | priemer drôtu (vnútorný/vodiaci) 2,2 / 3,10 |
|--------------------|--------------------------|--|---|
|                    |                          | Cena s DPH (EUR/m)                         | Cena s DPH (EUR/m)                          |
| 100                | 8                        | 0,70                                       | 0,94  |
| 100                | 11                       | 0,80                                       | 1,10  |
| 115                | 12                       | 0,84                                       | 1,17  |
| 125                | 13                       | 0,89                                       | 1,24  |
| 140                | 14                       | 0,96                                       | 1,34  |
| 150                | 14                       | 0,99                                       | 1,36  |
| 160                | 15                       | 1,04                                       | 1,43  |
| 160                | 23                       | 1,37                                       | 1,90  |
| 175                | 16                       | 1,08                                       | 1,50  |
| 175                | 23                       | 1,40                                       | 1,94  |
| 180                | 18                       | 1,17                                       | 1,64  |
| 200                | 17                       | 1,14                                       | 1,62  |
| 200                | 19                       | 1,23                                       | 1,73  |
| 200                | 23                       | 1,43                                       | 2,00  |
| 200                | 25                       | 1,49                                       | 2,09  |
| 220                | 20                       | x  | 1,89  |

### Uzlové pletivo s pevnou nešmýkavou konštrukciou, spoj T

- priemer všetkých drôtov: 2,5mm
- povrchová úprava : drôt žiarovo pozinkovaný, min 240g/m<sup>2</sup>
- pevnosť horizontálnych drôtov: 1100 Mpa, pevnosť vertikálnych drôtov: 650 Mpa



| Výška pletiva (cm) | Počet vodoravných drôtov | priemer drôtu 2,5 / 2,5 |
|--------------------|--------------------------|-------------------------|
|                    |                          | Cena s DPH (EUR/m)      |
| 200                | 14                       | 4,62                    |

| Výška (cm)                    | 100   | 115   | 125   | 150   | 160   | 175   | 200   | 200   | 220 |
|-------------------------------|---|---|---|---|---|---|---|---|-----|
| Rozostup zvislých drôtov (cm) | 15  | 15  | 15  | 15  | 15  | 15  | 15  | 15  | 15  |
| Počet vodorovných drôtov      | 8   | 12  | 13  | 13  | 15  | 16  | 19  | 23  | 20  |
|                               | <div style="border: 1px solid black; padding: 5px; text-align: center;">           20<br/>20<br/>15<br/>15<br/>10<br/>10<br/>10<br/>10<br/>5<br/>5<br/>5         </div> | <div style="border: 1px solid black; padding: 5px; text-align: center;">           20<br/>15<br/>15<br/>10<br/>10<br/>10<br/>10<br/>10<br/>10<br/>10<br/>5<br/>5<br/>5         </div> | <div style="border: 1px solid black; padding: 5px; text-align: center;">           20<br/>15<br/>10<br/>10<br/>10<br/>10<br/>10<br/>10<br/>10<br/>10<br/>5<br/>5<br/>5         </div> | <div style="border: 1px solid black; padding: 5px; text-align: center;">           20<br/>20<br/>20<br/>15<br/>10<br/>10<br/>10<br/>10<br/>10<br/>10<br/>10<br/>10<br/>5<br/>5<br/>5         </div> | <div style="border: 1px solid black; padding: 5px; text-align: center;">           20<br/>20<br/>20<br/>15<br/>10<br/>10<br/>10<br/>10<br/>10<br/>10<br/>10<br/>10<br/>5<br/>5<br/>5         </div> | <div style="border: 1px solid black; padding: 5px; text-align: center;">           20<br/>20<br/>20<br/>15<br/>10<br/>10<br/>10<br/>10<br/>10<br/>10<br/>10<br/>10<br/>5<br/>5<br/>5         </div> | <div style="border: 1px solid black; padding: 5px; text-align: center;">           20<br/>20<br/>20<br/>15<br/>10<br/>10<br/>10<br/>10<br/>10<br/>10<br/>10<br/>10<br/>5<br/>5<br/>5         </div> | <div style="border: 1px solid black; padding: 5px; text-align: center;">           20<br/>20<br/>20<br/>15<br/>10<br/>10<br/>10<br/>10<br/>10<br/>10<br/>10<br/>10<br/>5<br/>5<br/>5         </div> |     |

Priemery drôtov štandard (mm) : 2,0/2,8 a 1,6/2,0

Priemery drôtov na objednávku (mm) : 1,8/2,2 a 2,2/3,1

Rozostupy horizontálnych drôtov pre ostatné vybrané typy pletiva:

100/11 dr. (4x5cm,3x10cm,2x15cm,1x20cm)

120/11 dr. (2x5cm,4x10cm,2x15cm,2x20cm)

150/14 dr. (4x5cm,4x10cm,2x15cm,3x20cm)

160/23 dr. (16x5cm,3x10cm,2x15cm,1x20cm)

175/23 dr. (15x5cm,3x10cm,2x15cm,2x20cm)

200/25 dr. (16x5cm,3x10cm,2x15cm,3x20cm)

## STĹPIKY K UZLOVÉMU PLETIVU

|   | Cena s DPH (EUR/ks) |
|---|---------------------|
| Stĺpik PRÉRIA, profil 50/30/1,5mm, dĺžka 1800, S250GD+Z275 (resp. Zn+Al+Mg) | 3,82                |
| Stĺpik PRÉRIA, profil 50/30/1,5mm, dĺžka 2100, S250GD+Z275 (resp. Zn+Al+Mg) | 4,47                |
| Stĺpik PRÉRIA, profil 50/30/1,5mm, dĺžka 2500, S250GD+Z275 (resp. Zn+Al+Mg) | 5,32                |

## OBOROVÉ (ZVERNICOVÉ) PLETIVÁ

Vyrábajú sa z oceľového čierneho, pozinkovaného resp. pozinkovaného a následne poplastovaného drôtu. Použitie týchto pletív, vzhľadom na ich vlastnosti je v poľnohospodárstve, lesníctve, na oborové zábrany do lesov a na pasienky.

- oborové pletivo je 4-hranné pletivo s veľkými okami
- výška pletiva: 100 – 400 cm, pri rozmere oka 80 mm.....2,2m
- dĺžka roliek: 5m, 10m , 15m, 20m, 25m
- povrchová úprava:
  - drôt bez povrchovej úpravy (Fe)
  - drôt pozinkovaný (Zn)
  - drôt poplastovaný (PVC) farba tmavozelená (**RAL6005**)

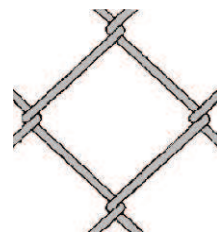

| Povrchová úprava | Priemer drôtu (mm) | Veľkosť oka (mm) | Cena s DPH (EUR/m <sup>2</sup> ) |
|------------------|--------------------|------------------|----------------------------------|
| FE               | 3,10               | 100 x 100        | 2,81                             |
|                  |                    | 125 x 125        | 2,39                             |
|                  |                    | 150 x 150        | 2,24                             |
|                  | 4,00               | 100 x 100        | 3,74                             |
|                  |                    | 125 x 125        | 3,10                             |
|                  |                    | 150 x 150        | 2,86                             |
|                  | 5,00               | 100 x 100        | 5,12                             |
|                  |                    | 125 x 125        | 4,40                             |
|                  |                    | 150 x 150        | 3,83                             |

|           |      |           |      |
|-----------|------|-----------|------|
| ZN        | 3,10 | 80 x 80   | 2,57 |
|           |      | 100 x 100 | 3,06 |
|           |      | 125 x 125 | 2,58 |
|           |      | 150 x 150 | 2,43 |
|           | 4,00 | 100 x 100 | 4,16 |
|           |      | 125 x 125 | 3,40 |
|           |      | 150 x 150 | 3,16 |
|           | 5,00 | 100 x 100 | 5,76 |
|           |      | 125 x 125 | 4,92 |
| 150 x 150 |      | 3,95      |      |

|     |                 |           |      |
|-----|-----------------|-----------|------|
| PVC | 3,5 (2,5 / 3,5) | 100 x 100 | 2,81 |
|     |                 | 150 x 150 | 2,20 |
|     | 4 (3,0 / 4,0)   | 80 x 80   | 3,08 |
|     |                 | 100 x 100 | 3,71 |

## FARMÁRSKE PLETIVÁ

Pre svoju charakteristickú skladbu oka (oká sa zväčšujú smerom dohora) slúži ako zábrana pre malú aj vysokú zver. Vyznačuje sa ľahkou skladovateľnosťou a montážou. Používa sa hlavne na oplatenie lesných porastov a škôlok, pasienkov, poľnohospodárskych, lesných a poľovníckych objektov. Pre svoje výhody sa používa aj pri oplatení diaľnic.

### FARMÁRSKE PLETIVÁ

- priemer drôtu: 2,50 / 3,00 mm (Zn + PVC)
- dĺžka roliek: 50m
- rozostup zvislých drôtov je 15cm

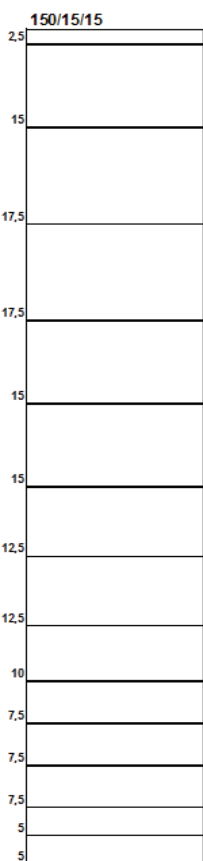
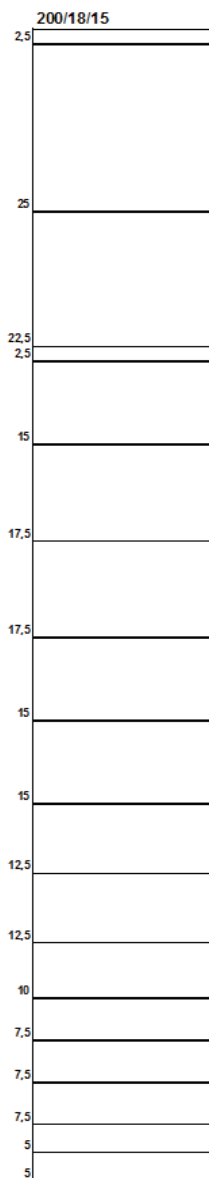

### REBECA

- priemer drôtu: 1,80 / 1,80 mm, drôt Zn
- dĺžka roliek: 25m
- rozostup zvislých drôtov je 6,5cm

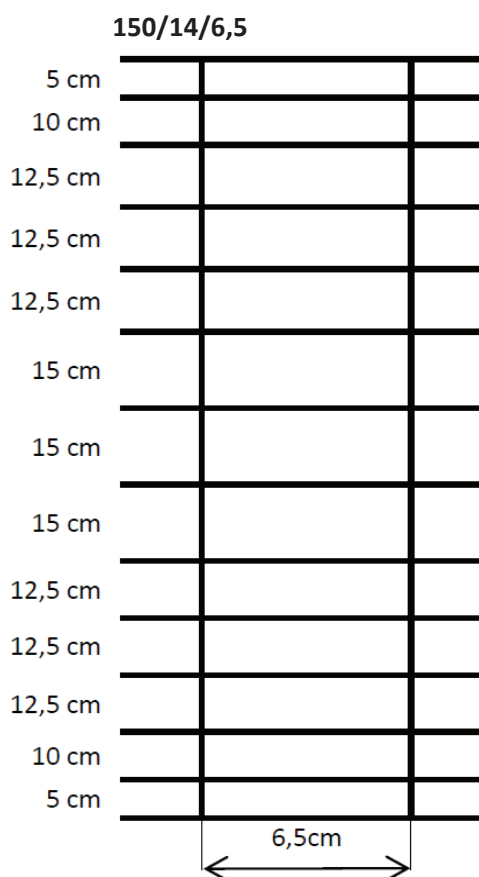

| Výška pletiva (cm) | Počet drôtov | Cena s DPH (EUR/m) |
|--------------------|--------------|--------------------|
| 150                | 15           | <b>2,57</b>        |
| 200                | 18           | <b>3,28</b>        |

| Výška pletiva (cm) | Počet drôtov | Cena s DPH (EUR/m) |
|--------------------|--------------|--------------------|
| 150                | 14           | <b>2,01</b>        |

| ZĽAVY | Množstevné zľavy pre Uzlové, Oborové, Farmárske a Rebeca pletivá pri jednorazovom odbere, zľava z ceny bez DPH | 201 - 500 m  | 5%           |
|-------|--|--------------|--------------|
|       |  | 501 - 1000 m | 10%          |
|       |  | nad 1001 m   | cena dohodou |



# GABIONY

Zvárané gabiony sú koše vytvorené zo zváraných sietí, do ktorých sa priamo na stavbe plní kameň a týmto sa vytvárajú moduly ako napr. oporné múry, oplotenia, deliace steny, hrádze a podobne.

Gabion je rozdelený do buniek deliacimi priečkami, ktoré sú od seba vzdialené cca 1 meter. Z dôvodu toho, že sa jedná o suchý proces, sa stavba dá realizovať v každom ročnom období. Materiál použitý na výrobu zváraných gabionov, ako aj na ostatné príslušenstvo – špirály, tiahlá – je oceľový drôt, pozinkovaný zliatinou **Al Zn (5%+95%)**.

Táto zliatina patrí v súčasnosti k najkvalitnejším a z pohľadu životnosti k nedostihnuteľným povrchovým úpravám.

| Gabionový blok - rozmer bloku v cm | Priemer drôtu mm | Oko 100 x 100 mm<br>Cena s DPH (EUR/ks) | Oko 100 x 50 mm<br>Cena s DPH (EUR/ks) |
|------------------------------------|------------------|---|--|
| 50 x 50 cm                         | 4,0              | 2,69                                    | 3,92                                   |
| 100 x 50 cm                        |                  | 3,57                                    | 5,02                                   |
| 100 x 100 cm                       |                  | 6,81                                    | 10,04                                  |
| 150 x 50 cm                        |                  | 5,36                                    | 7,59                                   |
| 150 x 100 cm                       |                  | 10,26                                   | 14,82                                  |
| 200 x 50 cm                        |                  | 6,81                                    | 10,26                                  |
| 200 x 100 cm                       |                  | 13,49                                   | 19,61                                  |
| 250 x 50 cm                        |                  | x                                       | x                                      |
| 250 x 100 cm                       |                  | x                                       | x                                      |
| 300 x 50 cm                        |                  | 10,26                                   | 15,38                                  |
| 300 x 100 cm                       |                  | 19,95                                   | 29,85                                  |
| 320 x 210 cm                       |                  | 44,51                                   | 66,21                                  |

| Spojovacia špirála - dĺžka v cm | Priemer drôtu mm | Cena s DPH (EUR/ks) |
|---------------------------------|------------------|---------------------|
| 60 cm                           | 4,0              | 0,32                |
| 110 cm                          |                  | 0,52                |
| 160 cm                          |                  | 0,69                |

| Distančné tiahlo - dĺžka v cm | Priemer drôtu mm | Cena s DPH (EUR/ks) |
|-------------------------------|------------------|---------------------|
| 50 cm                         | 3,9              | 0,26                |
| 100 cm                        |                  | 0,33                |

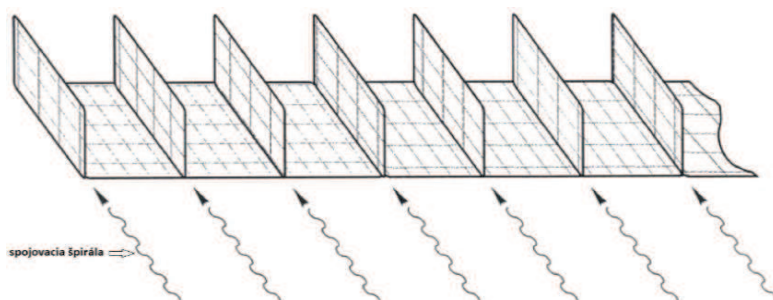
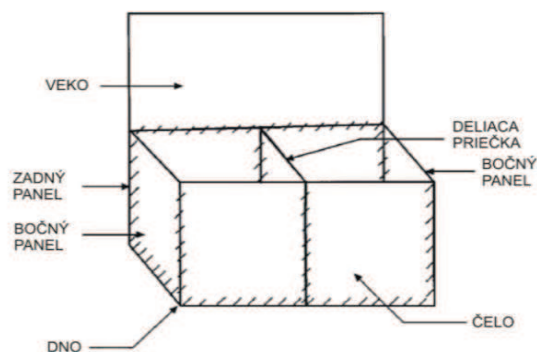

# DRÔTY A OSTNATÉ DRÔTY

## DRÔT POZINKOVANÝ (ZN)

- balenie: štandardne balené

| Drôt pozinkovaný (ZN) |                     |
|-----------------------|---------------------|
| Priemer drôtu (mm)    | Cena s DPH (EUR/kg) |
| 0,50                  | 2,40                |
| 0,80                  | 1,83                |
| 1,00                  | 1,74                |
| 1,20                  | 1,48                |
| 1,40                  | 1,48                |
| 1,60                  | 1,30                |
| 1,80                  | 1,25                |
| 2,00                  | 1,20                |
| 2,20                  | 1,20                |
| 2,50                  | 1,20                |
| 2,80                  | 1,20                |
| 3,10                  | 1,20                |
| 4,00                  | 1,20                |
| 5,00                  | 1,20                |
| 6,00                  | X                   |
| 8,00                  | 1,44                |
| 10,00                 | 1,44                |

## DRÔT BEZ POVRCHOVEJ ÚPRAVY (FE)

| Drôt bez povrchovej úpravy (FE) |                     |
|---------------------------------|---------------------|
| Priemer drôtu (mm)              | Cena s DPH (EUR/kg) |
| 0,50                            | 1,77                |
| 0,80                            | 1,49                |
| 1,00                            | 1,44                |
| 1,20                            | 1,29                |
| 1,40                            | 1,26                |
| 1,60                            | 1,20                |
| 1,80                            | 1,20                |
| 2,00                            | 1,14                |
| 2,20                            | 1,14                |
| 2,50                            | 1,13                |
| 2,80                            | 1,13                |
| 3,10                            | 1,11                |
| 4,00                            | 1,11                |
| 5,00                            | 1,11                |
| 6,00                            | 1,11                |
| 8,00                            | X                   |
| 10,00                           | X                   |

## DRÔT POPLASTOVANÝ (PVC)

- balenie: voľne (kg)
- priemer drôtu v mm je uvádzaný pred poplastovaním a po poplastovaní
- farba tmavozelená (RAL6005), čierna (RAL9005) a hnedá (RAL8017)

| Priemer drôtu (mm) | Farba               | Cena s DPH (EUR/kg) |
|--------------------|---------------------|---------------------|
| 1,40 / 2,00        | RAL 6005            | 1,74                |
| 1,65 / 2,50        | RAL 6005            | 1,52                |
| 1,70 / 2,50        | RAL 6005            | 1,50                |
| 1,65 / 2,70        | RAL 6005            | 1,53                |
| 1,70 / 2,70        | RAL 6005            | 1,53                |
| 1,80 / 2,80        | RAL 6005            | 1,53                |
| 1,80 / 3,00        | RAL 6005            | 1,55                |
| 1,90 / 3,00        | RAL 6005            | 1,48                |
| 1,90 / 3,00        | RAL 9005 a RAL 8017 | 1,54                |
| 2,00 / 3,00        | RAL 6005            | 1,47                |
| 2,20 / 3,20        | RAL 6005            | 1,44                |
| 2,20 / 3,40        | RAL 6005            | 1,44                |
| 2,50 / 3,50        | RAL 6005            | 1,41                |
| 2,50 / 3,50        | RAL 9005 a RAL 8017 | 1,44                |
| 3,00 / 4,00        | RAL 6005            | 1,38                |
| 3,00 / 4,40        | RAL 6005            | 1,42                |

| ZĽAVY | Množstevné zľavy pre drôty ZN, FE a PVC pri jednorazovom odbere, zľava z ceny bez DPH | 501 - 1000 kg  | 5%           |
|-------|---|----------------|--------------|
|       |   | 1001 - 3000 kg | 10%          |
|       |   | nad 3001 kg    | cena dohodou |

## NATÁČANÉ DRÔTY POPLASTOVANÉ (PVC)

- priemer drôtu v mm je uvádzaný pred poplastovaním a po poplastovaní
- štandardná farba tmavozelená (**RAL6005**)
  - o priemer drôtu 2,20/3,20 a 2,50/3,50 dostupný aj v čiernej farbe (**RAL9005**) a hnedej farbe (**RAL8017**)

| Povrchová úprava | Priemer drôtu (mm) | Dĺžka drôtu v balíku (m) | RAL 6005<br>Cena s DPH (EUR/ks) | RAL 9005 a RAL 8017<br>Cena s DPH (EUR/ks) |
|------------------|--------------------|--------------------------|---------------------------------|--|
| PVC              | 1,00 / 1,40        | 50                       | 1,94                            | x  |
|                  | 1,40 / 2,00        | 30                       | 3,53                            | x  |
|                  | 2,20 / 3,20        | 16                       | 2,00                            | x  |
|                  |                    | 26                       | 2,70                            | x  |
|                  |                    | 32                       | 3,24                            | x  |
|                  |                    | 48                       | 4,73                            | x  |
|                  |                    | 52                       | 5,09                            | x  |
|                  |                    | 78                       | 7,54                            | x  |
|                  | 2,50 / 3,50        | 16                       | 2,14                            | 2,18                                       |
|                  |                    | 26                       | 2,93                            | 3,44                                       |
|                  |                    | 32                       | 3,56                            | 4,16                                       |
|                  |                    | 48                       | 5,20                            | 6,09                                       |
|                  |                    | 52                       | 5,60                            | 6,56                                       |
|                  |                    | 78                       | 8,27                            | 9,71                                       |
|                  | 80                 | 8,49                     | 9,94                            |  |

## NATÁČANÉ DRÔTY POZINKOVANÉ (ZN) A BEZ POVRCHOVEJ ÚPRAVY (FE)

| Povrchová úprava | Priemer drôtu (mm) | Dĺžka drôtu v balíku (m) | Cena s DPH (EUR/ks) |
|------------------|--------------------|--------------------------|---------------------|
| ZN               | 0,80               | 100                      | 1,74                |
|                  | 1,00               | 100                      | 2,15                |
|                  | 1,20               | 100                      | 2,52                |
|                  | 1,40               | 100                      | 3,02                |
|                  | 2,20               | 100                      | 6,52                |
|                  | 3,10               | 16                       | 2,20                |
|                  |                    | 32                       | 3,71                |
|                  |                    | 48                       | 5,38                |
|                  |                    | 52                       | 5,78                |
|                  |                    | 78                       | 8,19                |
|                  | 80                 | 8,34                     |                     |

|    |      |     |      |
|----|------|-----|------|
| FE | 1,40 | 100 | 3,26 |
|    | 2,50 | 100 | 5,91 |
|    | 3,10 | 100 | 8,18 |

| ZĽAVY | Množstevné zľavy pre natáčané drôty Zn, FE a PVC pri jednorazovom odbere, zľava z ceny bez DPH | 11 - 30 ks | 5%           |
|-------|--|------------|--------------|
|       |  | 31 - 70 ks | 10%          |
|       |  | nad 71 ks  | cena dohodou |

## OSTNATÉ DRÔTY

Ostnatý drôt tvorí sústava dvoch spletených drôtov, medzi ktoré sú každých 100mm vpletané dva priečne drôty – ostne. Jeho použitie je všade tam, kde treba zaistiť maximálnu ochranu či už súkromných objektov, alebo objektov ako sú väznice, vojenské objekty, elektrárne a podobne.

### OSTNATÝ DRÔT POZINKOVANÝ

- Ostnatý drôt tvorí sústava dvoch spletených drôtov, medzi ktoré sú každých 100mm vpletané dva priečne drôty – ostne.
- povrchová úprava: drôt pozinkovaný (Zn)
- ŠTANDARD: priemer drôtu 2,00mm priebežný drôt, priemer drôtu 1,80mm ostne
- LIGHT: priemer drôtu 1,80mm priebežný drôt, priemer drôtu 1,60mm ostne
- balenie v balíkoch s držiakom, balíky 50, 100, 250m

| Typ      | Povrchová úprava | Priemer drôtu (mm) | Dĺžka drôtu v bal (m) | Cena s DPH (EUR/bal) |
|----------|------------------|--------------------|-----------------------|----------------------|
| ŠTANDARD | ZN               | 1,80 / 2,00        | 50                    | 7,73                 |
|          |                  |                    | 100                   | 13,85                |
|          |                  |                    | 250                   | 31,26                |
| LIGHT    | ZN               | 1,60 / 1,80        | 50                    | 7,05                 |
|          |                  |                    | 100                   | 12,50                |
|          |                  |                    | 250                   | 28,01                |

### OSTNATÝ DRÔT POPLASTOVANÝ

- povrchová úprava: drôt poplastovaný (PVC) farba tmavozelená (RAL6005)
- priemer drôtu 2,50mm (priebežný drôt) / 2,00mm (ostne)
- balenie v balíkoch s držiakom, balíky 100m a 50m

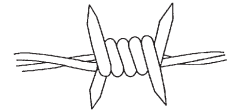

| Povrchová úprava | Priemer drôtu (mm) | Dĺžka drôtu v bal (m) | Cena s DPH (EUR/bal) |
|------------------|--------------------|-----------------------|----------------------|
| PVC              | 2,0 / 2,5          | 50                    | 9,54                 |
|                  |                    | 100                   | 17,06                |

### ŽILETKOVÝ OSTNATÝ DRÔT CONCERTINA

- balenie v balíkoch s rozvinutou dĺžkou 8-10m
- priemer balíka 450mm, respektíve 700mm
- nános ZN cca 80g/m<sup>2</sup>

|            | Priemer balíka (mm) | Dĺžka drôtu v bal (m) | Cena s DPH (EUR/bal) |
|------------|---------------------|-----------------------|----------------------|
| CONCERTINA | 450                 | 8                     | 20,86                |
|            | 700                 | 10                    | 28,11                |

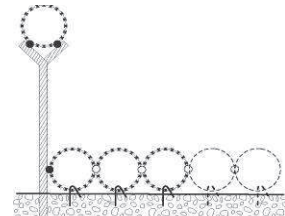
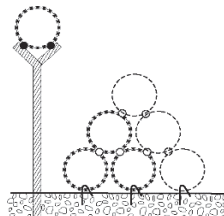
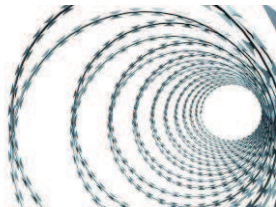
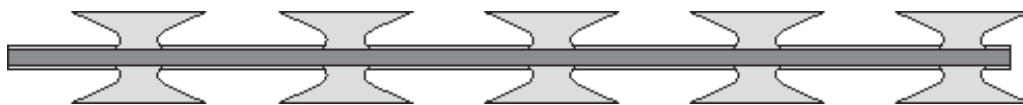

| ZĽAVY | Množstevné zľavy pre ostnaté drôty ZN, PVC a ostnatý drôt CONCERTINA pri jednorazovom odbere, zľava z ceny bez DPH | 501 - 1000 m  | 5%           |
|-------|--|---------------|--------------|
|       |  | 1001 - 2000 m | 10%          |
|       |  | nad 2001 m    | cena dohodou |

## KLINCE

Klince su najbežnejší spojovací materiál na vytváranie pevných a trvanlivých spojov.  
Balenie: kartóny 2,50 kg, 3 kg, 4 kg, 5 kg, Kartóny sú na paletách, obalené PVC fóliou.

### KLINCE STAVEBNÉ FE a ZN

| Rozmer     | Bez povrchovej úpravy (FE) | S povrchovou úpravou (ZN) |
|------------|----------------------------|---------------------------|
|            | Cena s DPH (EUR/kg)        | Cena s DPH (EUR/kg)       |
| 16 x 1,20  | 2,78                       | x                         |
| 20 x 1,20  | 2,58                       | x                         |
| 20 x 1,40  | 2,27                       | x                         |
| 25 x 1,40  | 2,19                       | 2,99                      |
| 32 x 1,60  | 1,94                       | 2,72                      |
| 36 x 1,80  | 1,82                       | x                         |
| 40 x 2,00  | 1,11                       | 2,21                      |
| 50 x 2,20  | 1,11                       | 2,09                      |
| 63 x 2,50  | 1,02                       | 1,94                      |
| 70 x 2,80  | 1,02                       | 1,94                      |
| 80 x 3,10  | 1,02                       | 1,94                      |
| 90 x 3,50  | 1,02                       | 1,92                      |
| 100 x 4,00 | 1,02                       | 1,94                      |
| 120 x 4,00 | 1,02                       | 1,94                      |
| 130 x 4,50 | 1,02                       | x                         |
| 140 x 4,50 | 1,02                       | x                         |
| 150 x 5,00 | 1,02                       | x                         |
| 160 x 6,30 | 1,04                       | x                         |
| 180 x 6,30 | 1,04                       | x                         |
| 200 x 6,30 | 1,04                       | x                         |
| 210 x 7,10 | 1,04                       | x                         |
| 220 x 7,10 | 1,04                       | x                         |
| 230 x 7,10 | 1,04                       | x                         |
| 250 x 8,00 | 1,04                       | x                         |
| 260 x 8,00 | 1,04                       | x                         |
| 280 x 8,00 | 1,04                       | x                         |
| 300 x 8,00 | 1,04                       | x                         |

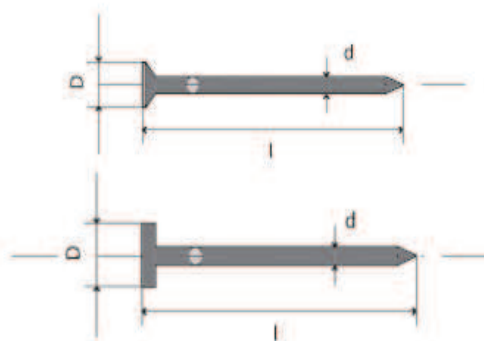

### KLINCE KRÚTENÉ

| Rozmer     | Cena s DPH (EUR/kg) |
|------------|---------------------|
| 40 x 3,50  | 1,47                |
| 50 x 3,50  | 1,47                |
| 60 x 3,50  | 1,47                |
| 70 x 3,50  | 1,47                |
| 80 x 3,50  | 1,47                |
| 90 x 3,50  | 1,46                |
| 100 x 3,50 | 1,46                |
| 120 x 3,50 | 1,46                |



## KLINCE LEPENKOVÉ FE a ZN

| Rozmer    | FE                  | ZN                  |
|-----------|---------------------|---------------------|
|           | Cena s DPH (EUR/kg) | Cena s DPH (EUR/kg) |
| 16 x 2,50 | 2,24                | 3,18                |
| 20 x 2,50 | 2,20                | 3,15                |
| 25 x 2,50 | 2,18                | 3,12                |
| 32 x 2,50 | 2,16                | 3,11                |
| 36 x 2,50 | 2,16                | 3,11                |

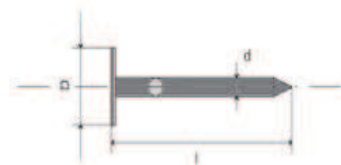

## KLINCE SVORKY – U-KLINCE

| Rozmer    | Cena s DPH (EUR/kg) |
|-----------|---------------------|
| 25 x 2,50 | 1,65                |
| 28 x 2,80 | 1,65                |
| 30 x 3,10 | 1,65                |
| 40 x 3,80 | 1,65                |

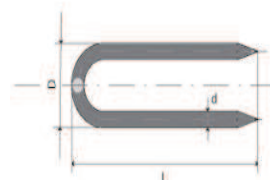

## KLINCE ČALUNICKÉ

| Rozmer    | Cena s DPH (EUR/kg) |
|-----------|---------------------|
| 8 x 1,40  | 3,74                |
| 12 x 1,40 | 3,48                |
| 16 x 1,60 | 2,79                |
| 20 x 1,60 | 2,46                |
| 25 x 2,00 | 2,19                |

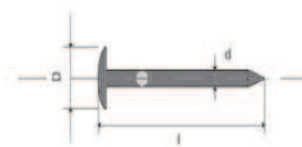

## KLINCE KOLÁRSKE

| Rozmer    | FE                  | ZN                  |
|-----------|---------------------|---------------------|
|           | Cena s DPH (EUR/kg) | Cena s DPH (EUR/kg) |
| 20 x 1,20 | 2,73                | 3,16                |
| 25 x 1,20 | 2,61                | 3,05                |
| 32 x 1,40 | 2,25                | 2,69                |
| 40 x 1,80 | 1,86                | 2,31                |
| 50 x 2,20 | 1,65                | 2,09                |
| 63 x 2,50 | 1,53                | 1,97                |
| 70 x 2,80 | 1,52                | 1,96                |
| 80 x 3,10 | 1,52                | 1,96                |



## KLINCE RÁKOSNÍCKE - TRSTENIAKY

| Rozmer    | Cena s DPH (EUR/kg) |
|-----------|---------------------|
| 32 x 2,50 | 1,71                |



| ZĽAVY | Množstevné zľavy pre klince pri jednorazovom odbere, zľava z ceny bez DPH | 201 - 500 kg  | 5%           |
|-------|---|---------------|--------------|
|       |   | 501 - 1000 kg | 10%          |
|       |   | nad 1001 kg   | cena dohodou |

# CHOVATEĽSKÉ PLETIVÁ

## ZVÁRANÉ ŠTVORHRANNÉ PLETIVÁ POZINKOVANÉ

- štandardná výška 100cm
- povrchová úprava: pozinkovanie (Zn)
- balenie po 25m

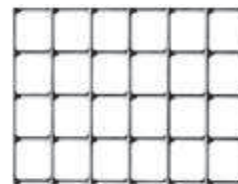

| Veľkosť oka (mm) | Priemer drôtu (mm) | Cena s DPH (EUR/m) |
|------------------|--------------------|--------------------|
| 6,0 x 6,0        | 0,65               | 2,50               |
| 10,0 x 10,0      | 0,80               | 2,16               |
| 13,0 x 13,0      | 0,80               | 1,71               |
| 13,0 x 13,0      | 1,05               | 2,52               |
| 16,0 x 16,0      | 1,20               | 2,64               |
| 19,0 x 19,0      | 1,40               | 2,80               |
| 25,0 x 25,0      | 2,00               | 4,22               |
| 50,0 x 50,0      | 2,00               | 2,18               |

## ZVÁRANÉ ŠTVORHRANNÉ PLETIVÁ POPLASTOVANÉ

- štandardná výška 100cm
- povrchová úprava: pozinkovanie a poplastovanie (Zn+PVC)
- balenie po 25m

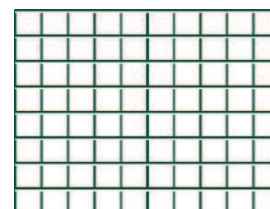

| Veľkosť oka (mm) | Priemer drôtu (mm) | Cena s DPH (EUR/m) |
|------------------|--------------------|--------------------|
| 13,0 x 13,0      | 1,20               | 2,19               |
| 16,0 x 16,0      | 1,20               | 1,82               |
| 19,0 x 19,0      | 1,40               | 2,16               |
| 25,0 x 25,0      | 2,00               | 3,65               |
| 25,0 x 25,0      | 2,30               | 4,52               |
| 50,0 x 25,0      | 2,60               | 5,70               |

| ZĽAVY | Množstevné zľavy pre zvárané štvorhranné pletivo ZN resp. PVC pri jednorazovom odbere, zľava z ceny bez DPH | 101 - 200 m | 5%           |
|-------|---|-------------|--------------|
|       |   | 201 - 500 m | 10%          |
|       |   | nad 501 m   | cena dohodou |

## ŠESTHRANNÉ PLETIVÁ

Šesthranné pletivo sa používa na oplatenie kliebok a voliér pre zvieratá a vtáctvo, na prenosné a pevné ohrady pre hydinu.

V poľnohospodárstve sa využíva ako ochrana sadeníc a stromov a v kvetinárstve ako materiál na aranžovanie

a výstupy pre dekorácie. V stavebníctve je možné použitie tohto pletiva na spevňovanie omietok a pri zatepľovaní

budov. Šesthranné pletivo sa používa aj na prichytávanie izolácie teplovzdušných potrubí.

### ŠESTHRANNÉ PLETIVÁ POZINKOVANÉ V TAVENINE (Zn)

- štandardná výška 100cm
- povrchová úprava: pozinkovanie v tavenine (Zn), t.j. pletivo je najskôr zapletené a až následne pozinkované
- balenie po 50m

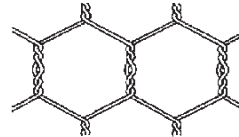

| Veľkosť oka (mm) | Priemer drôtu (mm) | Cena s DPH (EUR/m) |
|------------------|--------------------|--------------------|
| 13               | 0,70               | 1,52               |
| 16               | 0,70               | 1,36               |
| 20               | 0,70               | 1,19               |
| 25               | 0,80               | 1,16               |

### ŠESTHRANNÉ PLETIVÁ POPLASTOVANÉ

- štandardná výška 100cm
- povrchová úprava: pozinkovanie a poplastovanie (Zn+PVC)
- balenie po 25m

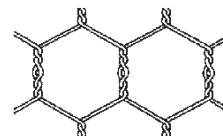

| Veľkosť oka (mm) | Priemer drôtu (mm) | Cena s DPH (EUR/m) |
|------------------|--------------------|--------------------|
| 13               | 0,90               | 1,22               |
| 16               | 0,90               | 1,10               |
| 20               | 0,90               | 0,99               |
| 25               | 1,00               | 0,80               |

### ŠESTHRANNÉ PLETIVÁ Z POZINKOVANÉHO DRÔTU (Znd)

- štandardná výška 100cm
- povrchová úprava: pozinkovaný drôt (Zn)
- balenie po 50m

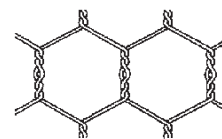

| Veľkosť oka (mm) | Priemer drôtu (mm) | Cena s DPH (EUR/m) |
|------------------|--------------------|--------------------|
| 13               | 0,70               | 1,04               |
| 16               | 0,70               | 0,94               |
| 20               | 0,70               | 0,83               |
| 25               | 0,80               | 0,82               |

| ZĽAVY | Množstevné zľavy pre šesthranné pletivá pri jednorazovom odbere, zľava z ceny bez DPH | 101 - 300 m | 5%           |
|-------|---|-------------|--------------|
|       |   | 301 - 500 m | 10%          |
|       |   | nad 501 m   | cena dohodou |



# KOVOVÉ A RABICOVÉ TKANINY

Kovové tkaniny sa používajú ako triediace sítá, pri osievaní malty resp. zeminy. Ďalej sa používajú ako siete proti hmyzu a zvieratám. V stavebníctve sa používajú na spevnenie betónov v rohoch a kútoch.

## KOVOVÉ TKANINY

- povrchová úprava: drôt bez povrchovej úpravy (Fe), alebo pozinkovaný drôt (Zn)
- balenie v roľkách po 10m a 25m
- štandardná výška 100cm

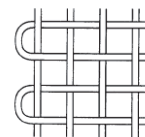

| Veľkosť oka (mm) | Priemer drôtu (mm) | Bez povrchovej úpravy (FE)       | S povrchovou úpravou (ZN)        |
|------------------|--------------------|----------------------------------|----------------------------------|
|                  |                    | Cena s DPH (EUR/m <sup>2</sup> ) | Cena s DPH (EUR/m <sup>2</sup> ) |
| 2,00             | 0,50               | 4,38                             | 5,58                             |
| 3,15             | 0,80               | 6,39                             | 6,99                             |
| 4,00             | 1,00               | 7,17                             | 8,36                             |
| 5,00             | 0,80               | 4,66                             | 5,34                             |
| 8,00             | 1,00               | 4,08                             | 4,56                             |
| 10,00            | 1,00               | 3,78                             | 4,24                             |

## RABICOVÁ TKANINA

- povrchová úprava: drôt bez povrchovej úpravy (Fe)
- balenie v roľkách 50 m, alternatívne 25 m
- štandardná výška 100cm

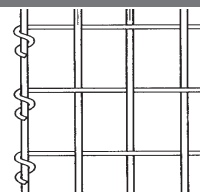

| Povrchová úprava | Veľkosť oka (mm) | Priemer drôtu (mm) | Cena s DPH (EUR/m <sup>2</sup> ) |
|------------------|------------------|--------------------|----------------------------------|
| FE               | 16 x 16          | 0,80               | 0,95                             |

| ZĽAVY | Množstvenné zľavy pre kovové a rabicové tkaniny pri jednorazovom odbere, zľava z ceny bez DPH | 101 - 500 m  | 5%           |
|-------|---|--------------|--------------|
|       |   | 501 - 1000 m | 10%          |
|       |   | nad 1001 m   | cena dohodou |

## REBIERKOVÉ TKANINY

Vyrábajú sa z drôtov pozinkovaných, alebo z drôtov bez povrchovej úpravy.

Tkanina je dodávaná voľne v tabuliach alebo v plotových dieloch. Použitie týchto tkanín je možné ako plotové výplne, balkónové zábrany, kryty točivých strojov, deliace steny, výťahové šachty, dekorácie. Po dohode môže byť vyrobený aj rozmer tkaniny podľa požiadavky odberateľa.

## REBIERKOVÉ TKANINY

- povrchová úprava: drôt bez povrchovej úpravy (Fe), drôt pozinkovaný (Zn)
- štandardný rozmer 1000x2000 mm, 1250x2000mm, 1500x2000mm

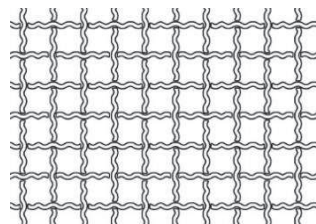

| Veľkosť oka (mm) | Priemer drôtu (mm) | Bez povrchovej úpravy (Fe) | S povrchovou úpravou (Zn) |
|------------------|--------------------|----------------------------|---------------------------|
|                  |                    | Cena s DPH (EUR/m2)        | Cena s DPH (EUR/m2)       |
| 20               | 2,00               | 8,99                       | 9,59                      |
| 30               | 2,50               | 7,64                       | 8,07                      |
|                  | 2,80               | 7,95                       | 8,82                      |
|                  | 3,10               | 8,90                       | 10,01                     |
| 40               | 2,50               | 5,61                       | 6,11                      |
|                  | 3,10               | 6,75                       | 7,54                      |
| 50               | 2,80               | 5,14                       | 5,66                      |
|                  | 3,10               | 5,61                       | 6,26                      |
|                  | 4,00               | 7,13                       | 8,15                      |

## PLOTOVÝ DIEL 50/2,80 a 30/2,80

- rozmery oka: 50x50 mm, respektíve 30x30 mm
- priemer drôtu: 2,80 mm - pozinkovaný drôt
- kovový rám, priemer rámu 14mm, rám natretý základnou farbou

| Veľkosť oka (mm) | Priemer drôtu (mm) | Rozmer dielu | Cena s DPH (EUR/diel) |
|------------------|--------------------|--------------|-----------------------|
| 30               | 2,80               | 1000 x 2000  | 59,97                 |
|                  |                    | 1250 x 2000  | 67,98                 |
|                  |                    | 1500 x 2000  | 75,70                 |
| 50               | 2,80               | 1000 x 2000  | 52,59                 |
|                  |                    | 1250 x 2000  | 58,92                 |
|                  |                    | 1500 x 2000  | 63,71                 |

| ZĽAVY | Množstevné zľavy pre rebierekové tkaniny pri jednorazovom odbere, zľava z ceny bez DPH | 81 - 150 m2  | 5%           |
|-------|--|--------------|--------------|
|       |  | 151 - 250 m2 | 10%          |
|       |  | nad 251 m2   | cena dohodou |

| ZĽAVY | Množstevné zľavy pre plotové diely pri jednorazovom odbere, zľava z ceny bez DPH | 31 - 80 ks  | 5%           |
|-------|--|-------------|--------------|
|       |  | 81 - 130 ks | 10%          |
|       |  | nad 131 ks  | cena dohodou |

| PRIRÁŽKY | Prirážky pre plotové diely a rebierekové tkaniny za neštandardný rozmer!<br>Pri neštandardnom rozmere nie je možné uplatniť množstevné zľavy! | 1 - 10 ks    | +45 %        |
|----------|---|--------------|--------------|
|          |   | 11 - 30 ks   | +25 %        |
|          |   | 31 - 60 ks   | +10 %        |
|          |   | 61 ks a viac | cena dohodou |

# BRÁNY A BRÁNKY

## BRÁNKY JEDNOKRÍDLOVÉ ZÁHRADNÉ (BJZ) a GARDEN

|                  |  |
|------------------|--|
| Stĺpiky          | Trubka ZN (2ks), priemer 60mm vrátane čiapočky     |
| Rám brány        | Trubka ZN, priemer 38mm, resp. 40mm u Garden       |
| Výplň            | Štvorhranné pletivo poplastované, veľkosť oka 50mm |
| Povrchová úprava | ZN + PVC, farba <b>RAL 6005</b>                    |

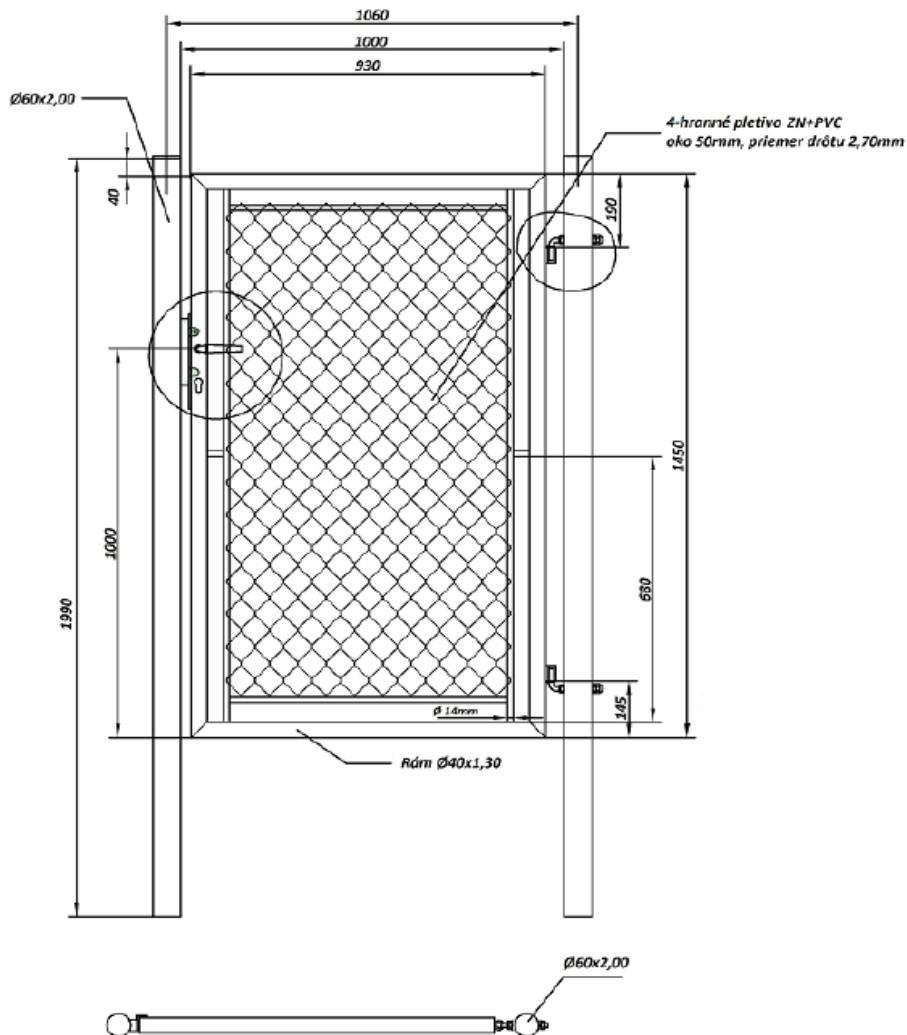

| Výška brány (m) | Šírka brány (m) | BJZ bez zámku<br>Cena s DPH (EUR/ks) | BJZ so zámkom<br>Cena s DPH (EUR/ks) | GARDEN so zámkom<br>Cena s DPH (EUR/ks) |
|-----------------|-----------------|--------------------------------------|--------------------------------------|---|
| 1,00            | 1,00            | 148,18                               | 183,46                               | 102,96                                  |
|                 | 1,20            | 152,88                               | 188,16                               | X                                       |
| 1,25            | 1,00            | 156,41                               | 191,69                               | 113,52                                  |
|                 | 1,20            | 162,29                               | 197,57                               | X                                       |
| 1,50            | 1,00            | 168,17                               | 203,45                               | 125,40                                  |
|                 | 1,20            | 174,05                               | 209,33                               | X                                       |
| 1,60            | 1,00            | 171,70                               | 206,98                               | 129,36                                  |
|                 | 1,20            | 177,58                               | 212,86                               | X                                       |
| 1,80            | 1,00            | 183,46                               | 218,74                               | 137,28                                  |
|                 | 1,20            | 189,34                               | 224,62                               | X                                       |
| 2,00            | 1,00            | 191,69                               | 226,97                               | 151,80                                  |
|                 | 1,20            | 198,75                               | 234,03                               | X                                       |

# BRÁNY DVOJKRÍDLOVÉ ZÁHRADNÉ (BDZ) a GARDEN

|                         |  |
|-------------------------|--|
| <b>Stípičky</b>         | Trubka ZN (2ks), priemer 76mm vrátane čiapočky     |
| <b>Rám brány</b>        | Trubka ZN, priemer 38mm, resp. 40mm u GARDEN       |
| <b>Výplň</b>            | Štvorhranné pletivo poplastované, veľkosť oka 50mm |
| <b>Povrchová úprava</b> | ZN + PVC, farba <b>RAL 6005</b>                    |

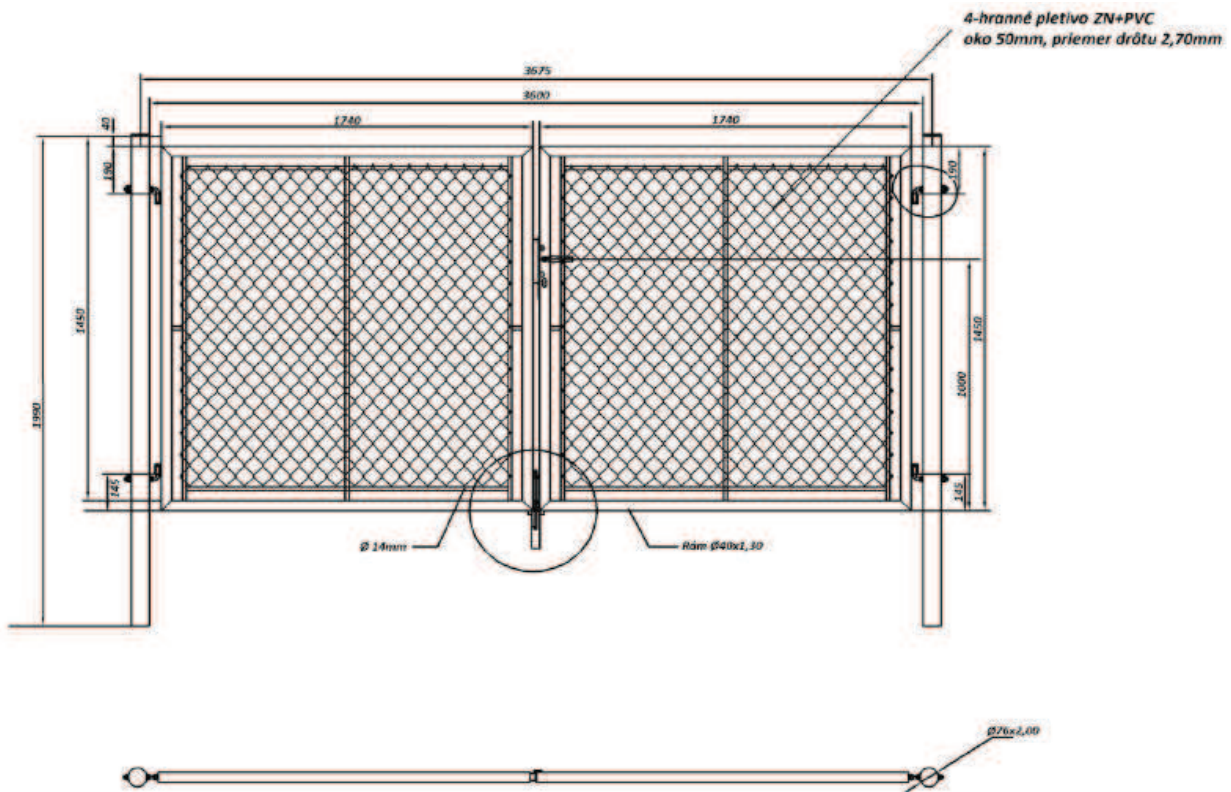

| Výška brány (m) | Šírka brány (m) | BDZ bez zámku<br>Cena s DPH (EUR/ks) | BDZ so zámkom<br>Cena s DPH (EUR/ks) | GARDEN so zámkom<br>Cena s DPH (EUR/ks) |
|-----------------|-----------------|--------------------------------------|--------------------------------------|---|
| 1,00            | 3,00            | 369,27                               | 404,55                               | X                                       |
|                 | 3,60            | X                                    | X                                    | 188,76                                  |
|                 | 4,00            | 391,61                               | 426,89                               | X                                       |
| 1,25            | 3,00            | 383,38                               | 418,66                               | X                                       |
|                 | 3,60            | X                                    | X                                    | 209,88                                  |
|                 | 4,00            | 408,08                               | 443,36                               | X                                       |
| 1,50            | 3,00            | 403,37                               | 438,65                               | X                                       |
|                 | 3,60            | X                                    | X                                    | 225,72                                  |
|                 | 4,00            | 430,42                               | 465,70                               | X                                       |
| 1,60            | 3,00            | 410,43                               | 445,71                               | X                                       |
|                 | 3,60            | X                                    | X                                    | 241,56                                  |
|                 | 4,00            | 438,65                               | 473,93                               | X                                       |
| 1,80            | 3,00            | 431,60                               | 466,88                               | X                                       |
|                 | 3,60            | X                                    | X                                    | 244,20                                  |
|                 | 4,00            | 464,52                               | 499,80                               | X                                       |
| 2,00            | 3,00            | 446,88                               | 482,16                               | X                                       |
|                 | 3,60            | X                                    | X                                    | 270,60                                  |
|                 | 4,00            | 482,16                               | 517,44                               | X                                       |

## BRÁNKA JEDNOKRÍDLOVÁ (BJ)

- Rám brány: profil JAKL 40 x 40mm
- Stĺpik: profil JAKL podľa typu brány (60 x 60mm, 80 x 80mm)
- Výplň:
  - Alternatíva 1: tyčový profil JAKL 20 x 20mm
  - Alternatíva 2: výplet – rebierkové pletivo 50 x 50 x 4mm
  - Alternatíva 3: plotový diel GALAXIA, MERKUR
- Povrchová úprava: ZN + PVC
- Farba tmavozelená (**RAL 6005**)
- Uhol otvárania: 90stupňov
- Príslušenstvo: V cene je zámok, kľučka, nastaviteľný záves (0-50mm)

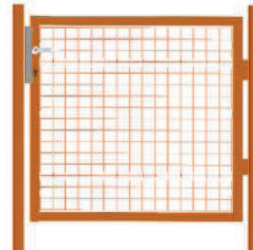

Bránka jednokrídlová s rebierkovou výplňou

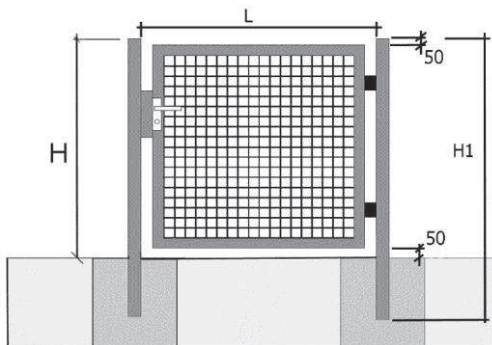

Bránka jednokrídlová s tyčovou výplňou

| Označenie | Výška "H"                  |        |        |        |        |        |
|-----------|----------------------------|--------|--------|--------|--------|--------|
|           | 1,00 m                     | 1,25 m | 1,50 m | 1,60 m | 1,80 m | 2,00 m |
|           | <b>Cena s DPH (EUR/ks)</b> |        |        |        |        |        |
| BJ-100    | 248,14                     | 261,08 | 303,41 | 309,29 | 361,04 | 382,20 |
| BJ-120    | 256,37                     | 271,66 | 315,17 | 322,23 | 375,15 | 397,49 |
| BJ-150    | 265,78                     | 282,24 | 328,11 | 336,34 | 390,44 | 413,96 |
| BJ-160    | 270,48                     | 288,12 | 333,99 | 342,22 | 397,49 | 421,01 |

## BRÁNA DVOJKRÍDLOVÁ (BD)

- Rám brány: profil JAKL 40 x 40mm
- Stĺpik: profil JAKL podľa typu brány (60 x 60mm, 80 x 80mm, 120 x 120mm)
- Výplň:
  - Alternatíva 1: tyčový profil JAKL 20 x 20mm
  - Alternatíva 2: výplet – rebierkové pletivo 50 x 50 x 4mm
  - Alternatíva 3: plotový diel GALAXIA, MERKUR
- Povrchová úprava: ZN + PVC
- Farba tmavozelená (**RAL 6005**)
- Uhol otvárania: 90stupňov
- Príslušenstvo: V cene je zámok s kľučkou, nastaviteľný záves, kolík do zeme, stredový doraz

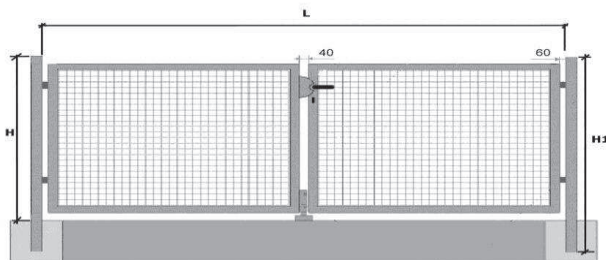

Bránka dvojkrídlová s tyčovou výplňou

| Označenie | Výška "H"                  |        |        |        |        |         |
|-----------|----------------------------|--------|--------|--------|--------|---------|
|           | 1,00 m                     | 1,25 m | 1,50 m | 1,60 m | 1,80 m | 2,00 m  |
|           | <b>Cena s DPH (EUR/ks)</b> |        |        |        |        |         |
| BD-200    | 572,72                     | 596,24 | 626,81 | 636,22 | 659,74 | 683,26  |
| BD-250    | 590,36                     | 617,40 | 651,51 | 693,84 | 724,42 | 755,00  |
| BD-300    | 609,17                     | 639,75 | 676,20 | 719,72 | 782,04 | 818,50  |
| BD-350    | 667,97                     | 700,90 | 771,46 | 786,75 | 851,43 | 891,41  |
| BD-400    | 693,84                     | 756,17 | 806,74 | 850,25 | 906,70 | 971,38  |
| BD-450    | 712,66                     | 778,52 | 832,61 | 877,30 | 953,74 | 1001,96 |

## BRÁNA DVOJKRÍDLOVÁ PRIEMYSELNÁ (BDPR)

- Rám brány: profil JAKL 60 x 60mm, vnútorný rám: profil JAK 40 x 40mm
- Stĺpik: profil JAKL 120 x 120mm, resp. 150 x 150mm
- Výplň:
  - Alternatíva 1: tyčový profil JAKL 30 x 30 x 2mm
  - Alternatíva 2: výplet – rebierkové pletivo 50 x 50 x 4mm
- Povrchová úprava: ZN ZN + PVC
- Farba tmavozelená (**RAL 6005**)
- Uhol otvárania: 90stupňov
- Príslušenstvo: V cene je zámok s kľučkou, nastaviteľný záves, kolík do zeme, stredový doraz
- Na objednávku je možnosť montáže bezpečnostného hrebeňa (ochrana proti preliezaniu)
- Bližšie informácie vám poskytne obchodný úsek firmy RETIC

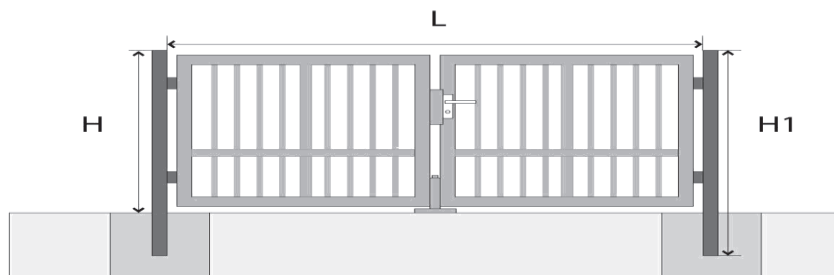

## BRÁNA SAMONOSNÁ ŠPECIÁL

Samonosná brána Špeciál predstavuje vrchol v kvalite, prevedení a v spôsobe technológie výroby, s možnosťou zabudovania motorovej jednotky (pohonu) priamo do vnútra stĺpika, čo následne zabezpečí kompletný dizajn brány a ochráni aj pohon voči odcudzeniu. Brána Špeciál sa vyrába v dvoch prevedeniach výplní a to tyčovej **Š-TYČ**, alebo s výplňou panelom Galaxia **Š-GAL**.

|                  | Šírka brány L<4,50m       | Šírka brány L>4,50m |
|------------------|---------------------------|---------------------|
| Rám brány        | jakl 40x40 mm             | jakl 50x50 mm       |
| Výplň            | Tyč (jakl 15x15 mm)       | Tyč (jakl 20x20 mm) |
|                  | panel GALAXIA             |                     |
| Dorazový stĺpik  | jakl 80x80 mm             |                     |
| Povrchová úprava | žiarovo pozinkovaná       |                     |
|                  | žiarovo pozinkovaná + PVC |                     |

Objednávacie rozmer brány je H1 x L (výška x šírka)

| Typ brány      | Povrchová úprava        | Cena s DPH (EUR/m2) |
|----------------|-------------------------|---------------------|
| <b>Š - TYČ</b> | HNZ                     | 209,31              |
|                | ZN+PVC - <b>RAL6005</b> | 237,46              |
| <b>Š - GAL</b> | HNZ                     | 220,32              |
|                | ZN+PVC - <b>RAL6005</b> | 248,48              |

|   | MJ | Cena s DPH (EUR) |
|---|----|------------------|
| AUTOMATIKA = 1x Pohon (zabudovaný motor Marantec, anténa, centrálna jednotka) + 1x LED svetlo + 2x diaľkové ovládanie | ks | 793,16           |
| LED svetlo  | ks | 72,22            |
| fotobunka (set, 2ks)  | ks | 72,22            |
| diaľkové ovládanie  | ks | 42,84            |

Pri objednaní brány inej farby ako RAL6005 (zelená) je **prirážka +15%**.

Samonosnú bránu Špeciál je možné dodať aj bez automatiky (manuálne otváranie).

Aj takáto brána má však už zabudovanú ozubenú lištu na pohon, pre prípad dorobenia automatizácie.



## Brána Š-TYČ

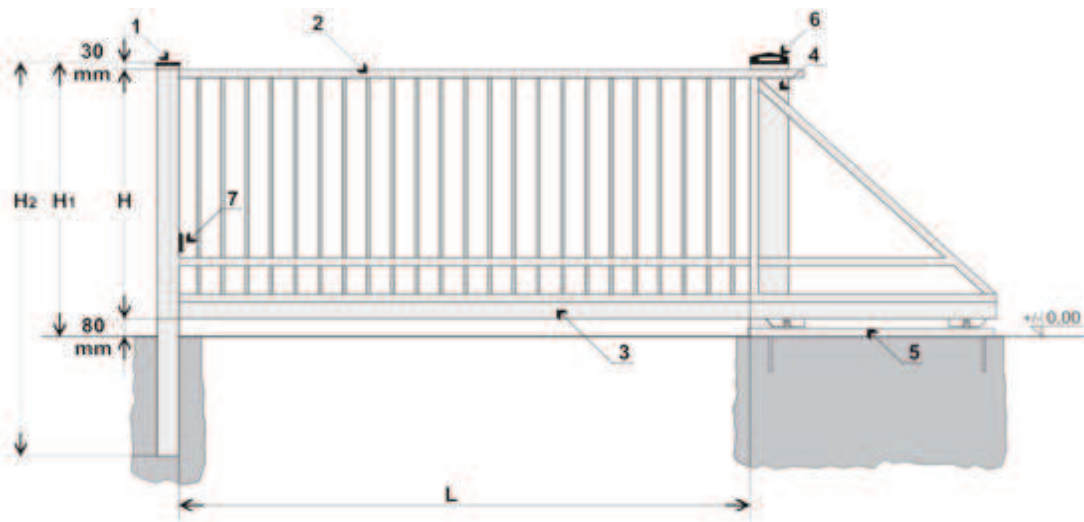

## Brána Š-GAL

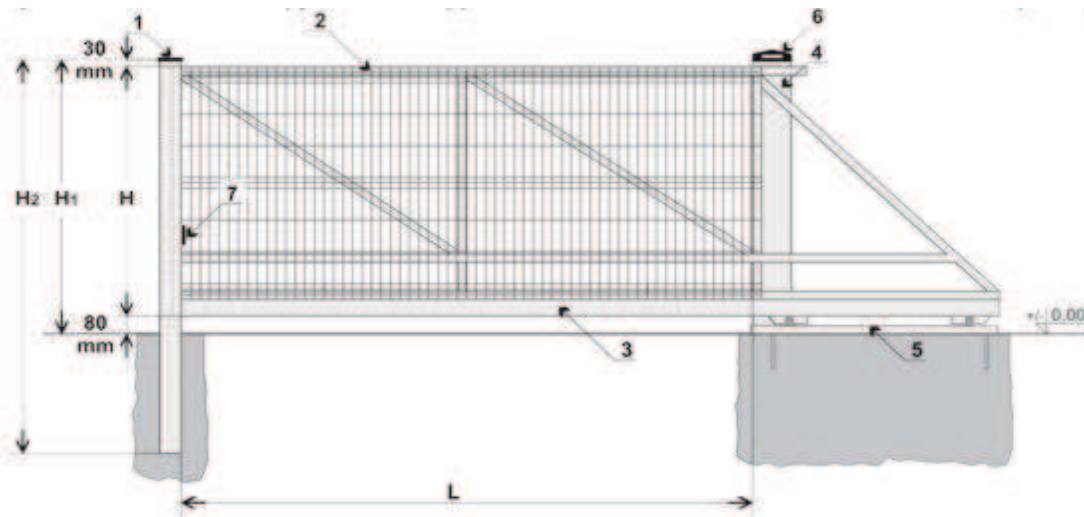

### Legenda:

- 1 - stĺpik dorazový 80x80mm
- 2 - rám brány
- 3 - pojazdový koľajnicový profil
- 4 - stĺpik 140x140 so zabudovaným motorom
- 5 - pätko stĺpika s pojazdovými vozíkmi
- 6 - signálna LED lampa
- 7 - fotobunky

### Rozmery:

- H - výška krídla brány (objednávací rozmer brány)
- L - šírka medzi stĺpikmi (objednávací rozmer brány)
- H1 - výška stĺpika od úrovne terénu  
( $H1 = H + 110\text{mm}$ )
- H2 - výška stĺpa  
( $H2 = H + 700\text{mm}$ )

### Štandardné rozmery brán

- H - výška brány (1200-2000mm, po 100mm)
- L - šírka medzi stĺpikmi (3000-6000mm, po 500mm)  
(atypické rozmery po konzultácii s obchodným úsekom)

### Povrchová úprava

- 1 - žiarové zinkovanie
- 2 - ZN+PVC RAL6005, respektíve farby podľa RAL

### Výplň brány

- typ TYČ - jakl
- typ GAL - plotový diel GALAXIA

Automatika : Marantec

## BRÁNY SAMONOSNÉ (BS)

|                  | Šírka brány 3,50 - 5,50m  | Šírka brány 6,00 - 12,00m                |
|------------------|---|--|
| Nosný rám        | Profil 80 x 80mm<br>+ 2 vodiace vozíky  | Profil 120 x 120mm<br>+ 2 vodiace vozíky |
| Rám brány        | Profil 50 x 50mm  | Profil 60 x 60mm                         |
| Výplň            | <ul style="list-style-type: none"> <li>• Brána samonosná typ BSG: Panel GALAXIA</li> <li>• Brána samonosná typ BST: profil 25 x 25mm</li> </ul> |  |
| Zámok            | LOCINOX   |  |
| Povrchová úprava | <ul style="list-style-type: none"> <li>• ZN: žiarové zinkovanie</li> <li>• PVC: žiarové zinkovanie + poplastovanie</li> </ul>                   |  |
| Šírka brány (L)  | Svetlá šírka (medzi stĺpikmi)   |  |
|                  | od 3,50m do 12,00m<br>(šírku brány je možné odstupňovať po 0,50m)   |  |
| Výška brány (H1) | (výšku brány je možné odstupňovať po 0,10m)   |  |

### BRÁNA SAMONOSNÁ, typ BSG

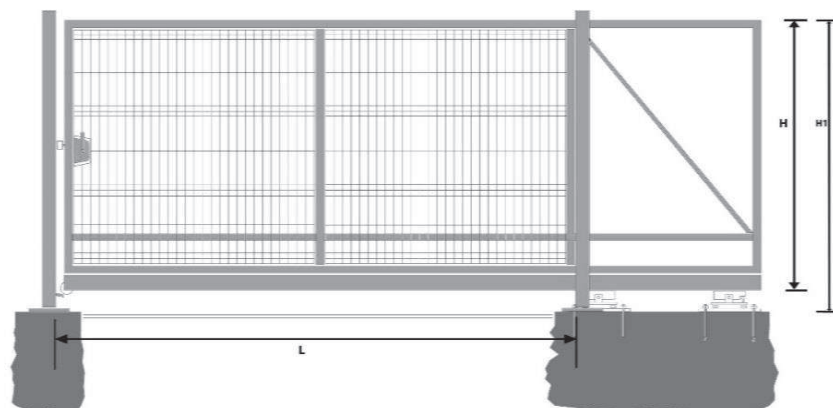

### BRÁNA SAMONOSNÁ, typ BST

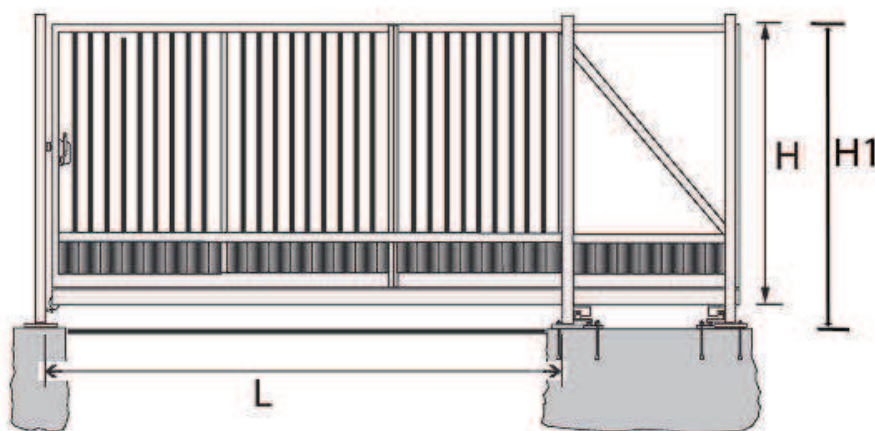

Objednávaci rozmer brány je H1 x L (výška x šírka)  
(H1 = H+80mm)



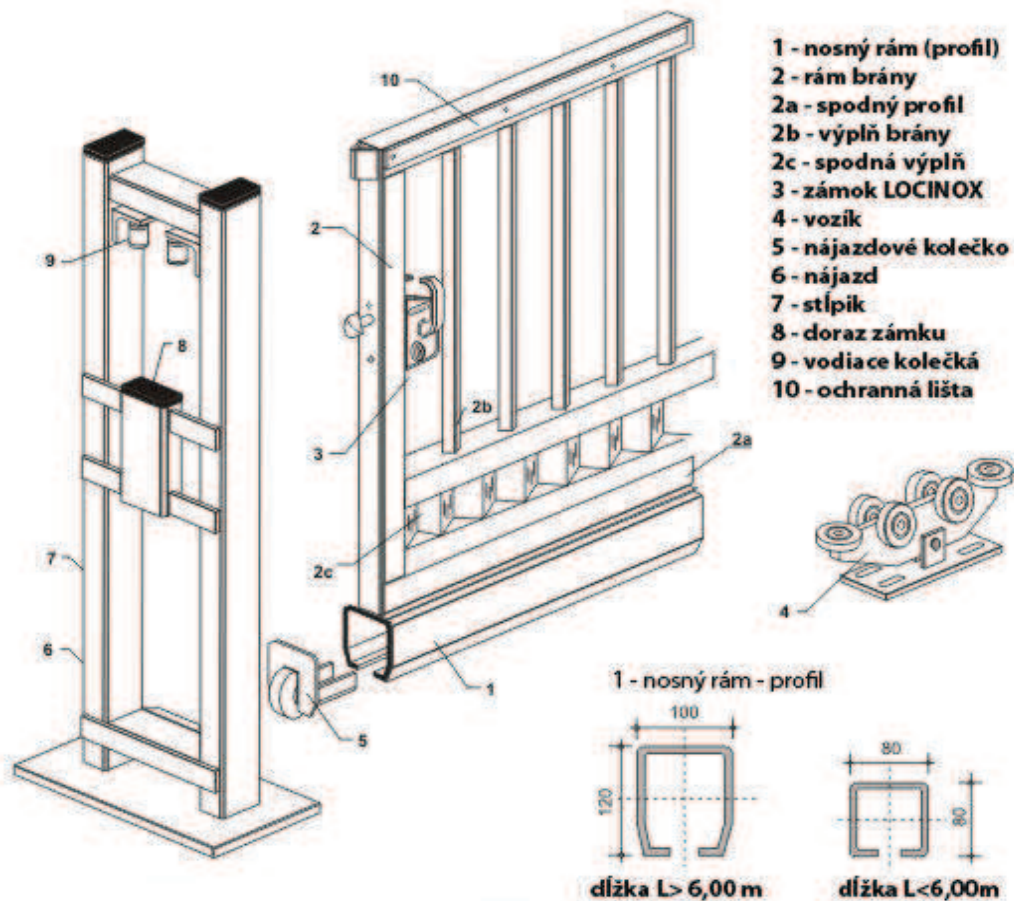

Detail - brána samonosna, typ BST

| Typ brány | Šírka brány (m) | Povrchová úprava | Cena s DPH (EUR/m <sup>2</sup> ) |
|-----------|-----------------|------------------|----------------------------------|
| BSG       | 3,50 - 5,50     | ZN               | 274,18                           |
|           | 6,00 - 12,00    | ZN               | 261,94                           |
|           | 3,50 - 5,50     | PVC              | 312,12                           |
|           | 6,00 - 12,00    | PVC              | 285,20                           |
| BST       | 3,50 - 5,50     | ZN               | 320,69                           |
|           | 6,00 - 12,00    | ZN               | 297,44                           |
|           | 3,50 - 5,50     | PVC              | 356,19                           |
|           | 6,00 - 12,00    | PVC              | 329,26                           |

Príplatky k bránam samonosným

|   | Cena s DPH (EUR/m) |
|---|--------------------|
| Bezpečnostný hrebeň<br>(na vrch brány, na zvýšenie bezpečnosti objektu)   | 17,14              |
| Ozubená lišta / cena za 1m lišty (príprava na automatiku) - každá brána už v sebe obsahuje zabudovanú lištu, lištu je nutné pripočítat ku každej bráne v dĺžke: šírka brány + 1,50m | 8,57               |

Sú to ekonomické výrobky s revolučnou cenou, pri ktorých nie sú možné žiadne varianty, iba tie, ktoré sú použité štandardne.

## JEDNOKRÍDLOVÉ BRÁNKY ECO

- Stĺpik: trubka 60/2 mm
- Rám brány : jakl 40x40 mm
- Výplň: zvarané pletivo 50x50x4
- Povrchová úprava: ZN + PVC (RAL6005)

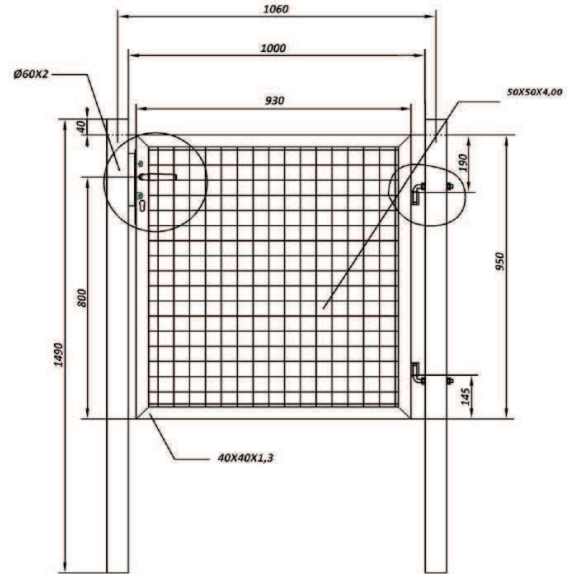

Bránka ECO 1000 x 1000

## DVOJKRÍDLOVÉ BRÁNKY ECO

- Stĺpik: trubka 76/2 mm
- Rám brány : jakl 40x40 mm
- Výplň: zvarané pletivo 50x50x4
- Povrchová úprava: ZN + PVC (RAL6005)

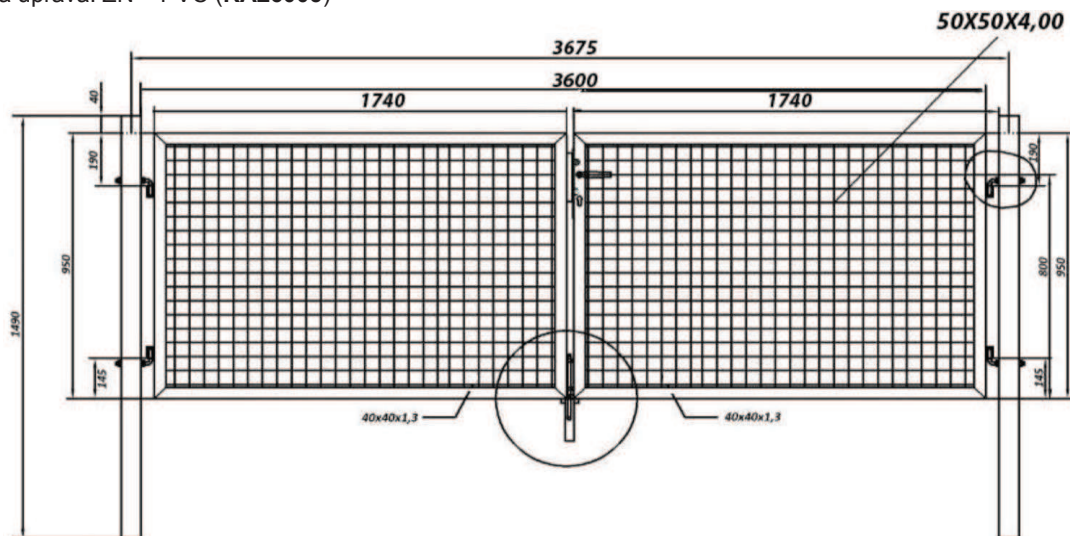

BRÁNA ECO 1000 X 3600

| Rozmer brány ECO (v x š) mm | Jednokrídlová       | Rozmer brány ECO (v x š) mm | Dvojkrídlová        |
|-----------------------------|---------------------|-----------------------------|---------------------|
|                             | Cena s DPH (EUR/ks) |                             | Cena s DPH (EUR/ks) |
| 1000 x 1000                 | 151,80              | 1000 x 3600                 | 295,68              |
| 1250 x 1000                 | 170,28              | 1250 x 3600                 | 356,40              |
| 1500 x 1000                 | 188,76              | 1500 x 3600                 | 388,08              |
| 1600 x 1000                 | 194,04              | 1600 x 3600                 | 399,96              |
| 1800 x 1000                 | 205,92              | 1800 x 3600                 | 421,08              |
| 2000 x 1000                 | 237,60              | 2000 x 3600                 | 447,48              |

Brány a bránky ECO sa dodávajú štandardne so zabudovaným zámkom

# VINOHRADNÍCKE POTREBY

## VINOHRADNÍCKE DRÔTY

|  | Cena s DPH<br>(EUR/kg) |
|--|------------------------|
| Drôt vinohradnícky 1,8mm (95% ZN + 5% AL) 700-900 MPA, 25kg/bal, ZN min. 125g/m2 | 1,92                   |
| Drôt vinohradnícky 2,0mm (95% ZN + 5% AL) 700-900 MPA, 25kg/bal, ZN min. 125g/m2 | 1,86                   |
| Drôt vinohradnícky 2,2mm (95% ZN + 5% AL) 700-900 MPA, 25kg/bal, ZN min. 125g/m2 | 1,86                   |
| Drôt vinohradnícky 2,5mm (95% ZN + 5% AL) 700-900 MPA, 25kg/bal, ZN min. 125g/m2 | 1,86                   |

## VINOHRADNÍCKE STĹPIKY

|   | Cena s DPH<br>(EUR/ks) |
|---|------------------------|
| RUBÍN - stĺpik radový, profil 50/30/1,5mm, dĺžka 2500, S250GD+Z275 (resp. Zn+Al+Mg) - protichodný háčik   | 5,48                   |
| DEVÍN - stĺpik radový, profil 50/30/1,5mm, dĺžka 2500, S250GD+Z275 (resp. Zn+Al+Mg) - štandardný háčik    | 5,48                   |
| ZOBOR - stĺpik radový, profil 50/40/1,5mm, dĺžka 2500, S250GD+Z275 (resp. Zn+Al+Mg) - štandardný háčik    | 6,59                   |
| DUNAJ - stĺpik radový, profil 60/40/1,5mm, dĺžka 2500, S250GD+Z275 (resp. Zn+Al+Mg) - štandardný háčik    | 6,59                   |
| KLEVNER - stĺpik koncový, profil 50/42/2,0mm, dĺžka 2700, S250GD+Z200 (resp. Zn+Al+Mg) - štandardný háčik | 8,84                   |
| HRON - stĺpik koncový, profil 60/40/2,0mm, dĺžka 2700, S250GD+Z200 (resp. Zn+Al+Mg) - štandardný háčik    | 9,35                   |

## NAPINÁKY

|   |      |
|---|------|
| Napinák Gripple malý 1,40-2,20 mm       | 1,01 |
| Napinák Gripple stredný 2,00-3,25 mm    | 1,17 |
| Napinák Gripple veľký 3,25-4,20 mm      | 2,15 |
| Gripple No.1 (jednokanálový) 1,8-3,00mm | 1,16 |

## PRÍSLUŠENSTVO

|  |          |
|--|----------|
| Narážacia Kotva Gripple Anchor 3, lano 3,0mm x 1,0m/šírka 117mm                                    | 5,54     |
| Sada kotevného lana GPAK3/pozinkované lano 3,0mm x 4,5m, podložka, napinák Gripple str.            | 4,20     |
| Napínacie kliešte Gripple rozsah nastavenia 100-400 kg   | 104,64   |
| Zatĺkacia tyč pre zemné kotvy Gripple Anchor s vymeniteľným hrotom pre kotvu Gr.Anchor 3           | 85,79    |
| Ochranný tubus 80x80x580mm / cena za 1000ks  | 504,05   |
| Oporná tyč pre sadenice - FE roxor 8x1500mm / cena za 1000ks                                       | na dopyt |
| Oporná tyč pre sadenice - FE roxor 6x1300mm / cena za 1000ks                                       | na dopyt |
| Oporná tyč pre sadenice z profilovaného plechu Zn, 1200mm, 0,6mm, c-profil 12x6mm / cena za 1000ks | na dopyt |
| Fixačná spona pre sadenice / cena za 1000ks  | 44,90    |
| Zavrtávacia disková kotva Fe, dĺžka 850mm, tyč o 14mm, disk 120x2,5mm                              | 3,90     |
| Zavrtávacia disková kotva HNZ, dĺžka 850mm, tyč o 14mm, disk 120x2,5mm                             | 5,42     |

|              |  |              |              |
|--------------|--|--------------|--------------|
| <b>ZĽAVY</b> | Množstevné zľavy pre vinohradnícke stĺpy pri jednorazovom odbere, zľava z ceny bez DPH | 50 - 100 ks  | 5%           |
|              |  | 101 - 200 ks | 10%          |
|              |  | nad 201 ks   | cena dohodou |

|              |  |                |              |
|--------------|--|----------------|--------------|
| <b>ZĽAVY</b> | Množstevné zľavy pre vinohradnícke drôty pri jednorazovom odbere, zľava z ceny bez DPH | 500 - 1000 kg  | 5%           |
|              |  | 1001 - 2000 kg | 10%          |
|              |  | nad 2001 kg    | cena dohodou |

# ŠPECIÁLNE PRÍSLUŠENSTVO

## BAVOLET - NADSTAVEC NA STĽPIK BPL a GALAXIA

- nadstavec slúži na uchytenie max. troch radov ostnatého drôtu
- povrchová úprava NADSTAVEC AL+PVC - farba tmavozelená (RAL6005)
- povrchová úprava NADSTAVEC AL

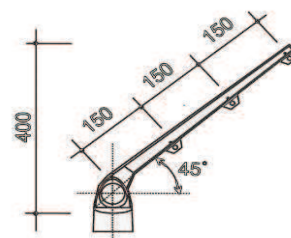

|   | Cena s DPH (EUR/ks) |
|---|---------------------|
| Bavolet Ø 48mm, AL                      | 7,73                |
| Bavolet Ø 60mm, AL                      | 7,73                |
| Bavolet 60x40mm, AL                     | 7,82                |
| Bavolet Ø 48mm, AL+PVC                  | 8,64                |
| Bavolet Ø 60mm, AL+PVC                  | 8,97                |
| Bavolet 60x40mm, AL+PVC                 | 9,54                |
| Bavolet (medzikus) na Aquigraf 50/45 mm | 5,34                |
| Bavolet „Y“, 48mm, AL                   | 13,96               |
| Bavolet „Y“, 60mm, AL                   | 14,54               |
| Bavolet „Y“ 60x40mm, AL                 | 15,12               |
| Bavolet „Y“, 48mm, AL+PVC               | 15,12               |
| Bavolet „Y“, 60mm, AL+PVC               | 15,70               |
| Bavolet „Y“ 60x40mm, AL+PVC             | 16,30               |

## PODHRABOVÁ DOSKA A DRŽIAK PODHRABOVEJ DOSKY

- podhrabová doska je vyrobená z betónu, slúži ako náhrada betónového múrika
- držiak podhrabovej dosky je z PVC, nasúva sa na stĺpik

|  | Cena s DPH (EUR/ks) |
|--|---------------------|
| Podhrabová doska, 2500 x 200 x 40mm            | 11,94               |
| Podhrabová doska, 2500 x 250 x 40mm            | 14,90               |
| Podhrabová doska, 2500 x 300 x 40mm, profilová | 19,94               |
| Podhrabová doska, 2500 x 200 x 40mm, vymývaná  | 26,34               |
| Podhrabová doska, 2500 x 200 x 60mm, vymývaná  | 30,35               |

|  |      |
|--|------|
| Držiak podhrabovej dosky Ø 48mm (na stĺpik BPL48mm)  | 3,11 |
| Držiak podhrabovej dosky Ø 50mm (na stĺpik AQUIGRAF) | 3,11 |
| Držiak podhrabovej dosky 60x40mm (na stĺpik GALAXIA) | 4,46 |

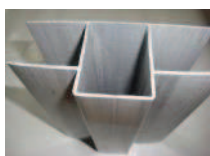
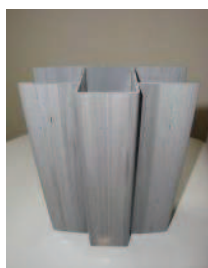

Držiak podhrabovej dosky GALAXIA

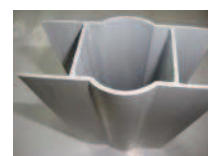

Držiak podhrabovej dosky BPL

| ZĽAVY | Množstevné zľavy pre podhrabové dosky, bavolety a držiaky pri jednorazovom odbere, zľava z ceny bez DPH | 11 – 20 ks | 5%           |
|-------|---|------------|--------------|
|       |   | 21 – 50 ks | 10%          |
|       |   | nad 51 ks  | cena dohodou |

# OSTATNÉ

## ZÁVITOVÉ TYČE

- závitové tyče sú dodávané v dĺžkach 1 meter
- sú vyrobené podľa normy DIN 975

| Označenie | Povrchová úprava | Balenie (ks) | Cena s DPH (EUR/ks) |
|-----------|------------------|--------------|---------------------|
| M4        | Zn               | 200          | 0,24                |
| M5        | Zn               | 150          | 0,29                |
| M6        | Zn               | 100          | 0,32                |
| M8        | Zn               | 50           | 0,47                |
| M10       | Zn               | 30           | 0,66                |
| M12       | Zn               | 20           | 1,00                |
| M14       | Zn               | 20           | 1,32                |
| M16       | Zn               | 10           | 1,90                |
| M18       | Zn               | 10           | 2,98                |
| M20       | Zn               | 10           | 3,27                |
| M22       | Zn               | 5            | 5,14                |
| M24       | Zn               | 5            | 5,90                |

|                |    |     |      |
|----------------|----|-----|------|
| M4 - DOPREDAJ  | Fe | 200 | 0,28 |
| M5 - DOPREDAJ  | Fe | 150 | 0,27 |
| M6 - DOPREDAJ  | Fe | 100 | 0,50 |
| M8 - DOPREDAJ  | Fe | 50  | 0,64 |
| M10 - DOPREDAJ | Fe | 30  | 0,66 |
| M12 - DOPREDAJ | Fe | 20  | 1,05 |
| M14 - DOPREDAJ | Fe | 20  | 1,70 |
| M16 - DOPREDAJ | Fe | 10  | 2,12 |
| M18 - DOPREDAJ | Fe | 10  | 2,80 |
| M20 - DOPREDAJ | Fe | 10  | 3,30 |
| M22 - DOPREDAJ | Fe | 5   | 5,66 |
| M24 - DOPREDAJ | Fe | 5   | 6,14 |

## ZVÁRANÉ ROHOŽKY

|  | MJ | Cena s DPH (EUR/ks) |
|--|----|---------------------|
| Zvárané rohožky 50x50 / 4,0 – 1000 x 2000 FE | ks | 19,60               |
| Zvárané rohožky 50x50 / 4,0 – 1500 x 2000 FE | ks | 28,02               |
| Zvárané rohožky 50x50 / 4,0 – 1500 x 3000 FE | ks | 39,82               |

|   | Cena s DPH (EUR/ks) |
|---|---------------------|
| Záves C376/M18                              | 4,37                |
| Záves C376/M20                              | 4,97                |
| Zámok LAKQ 4040 U2L, pre profil 40-60mm     | 86,74               |
| Zámok LAKZ 4040 P1L, pre profil 40mm        | 57,02               |
| Zámok LSKZ 6060 U2L na posuvnú bránu        | 109,44              |
| Doraz SAKL QF Alum                          | 15,24               |
| Doraz k zámku na posuvnú bránu SSKZ OF      | 41,45               |
| Kolík do zeme VS-FK QF 1BL Alum, zaistovací | 24,52               |
| Hrebeň proti preliezaniu PKWB 200-SET/bm    | 4,06                |
| Skrutka QUICK-FIX (pár)                     | 2,68                |
| Klučka C355/40-50                           | 4,41                |
| Štítok KZP2 na FAB, čierny                  | 0,35                |

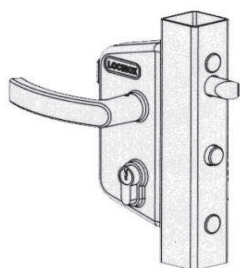

**Zámok LAKZ40 P1**

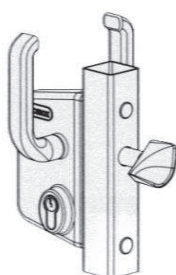

**Zámok LSKZ 6060**

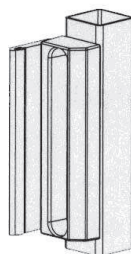

**Doraz SAKL QF**



**Záves na bránu**



## ZEMNÉ SKRUTKY

Zemné skrutky sú ideálne všade tam, kde potrebujeme osadiť trvalé, alebo dočasné oplotenie bez použitia betónu.

Jedná sa o veľmi rýchlu a lacnú montáž. Ich použitie je možné aj pri kotvení rôznych prístreškov,

terás, reklamných pútačov či dopravných značiek.

Zemné skrutky sa osádzajú do zeme pomocou zavrtávacieho kľúča.

## ZEMNÉ SKRUTKY

| rozměr d x h x l                               | Cena s DPH (EUR/ks) |
|--|---------------------|
| 68 x 1,50 x 650 - bez upevňovacích skrutiek    | 7,98                |
| 60 x 1,70 x 550 3M - bez upevňovacích skrutiek | 5,64                |

|                                |       |
|--------------------------------|-------|
| Skrutka M8x40 / cena za tis.ks | 88,92 |
|--------------------------------|-------|

## ZAVRTÁVACIE KL'UČE

|      | Cena s DPH (EUR/ks) |
|------|---------------------|
| D 68 | 47,27               |
| D 60 | 47,27               |

Zavrtávací kľúč si je možné po dohode s obchodným úsekom aj zapožičať.

## NÁSTAVEC NA ZEMNÉ SKRUTKY - U

|               | Cena s DPH (EUR/ks) |
|---------------|---------------------|
| U 71x71x90x52 | 5,37                |

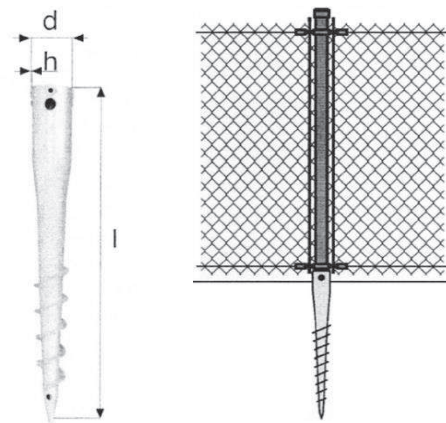

## ŠPIRÁLOVÉ TYČE

|                                       | MJ | Cena s DPH (EUR/MJ) |
|---------------------------------------|----|---------------------|
| Špirálová tyč k paradajkám, ZN 180cm  | ks | 1,66                |
| Špirálová tyč k paradajkám, PVC 180cm | ks | 1,66                |

## FLEXIPANE

|   |   |      |
|---|---|------|
| Flexipane – izolácia potrubí<br>balenie 50m, šírka 100cm, výstuž zvarané pletivo<br>štvorhranné 12x12mm | m | 4,11 |
|---|---|------|

## TIENIACI ÚPLET

|   | Výška (cm)          | MJ | Cena s DPH (EUR/MJ) |
|---|---------------------|----|---------------------|
| Tieniacci úplet - DOPREDAJ<br>(balenie po 25m, dodávané s motúzom)        | 100-120-150-180-200 | m2 | 3,16                |
| Tieniacci úplet výška - DOPREDAJ<br>(balenie po 10m, dodávané bez motúza) | 100-150-200         | m2 | 2,06                |
| Motúz k tieniacim úpletom - DOPREDAJ<br>(balenie po 105m)                 |                     | ks | 20,15               |

|  |     |   |      |
|--|-----|---|------|
| Tieniacci úplet 180g, zelený, bez motúza<br>balenie: 25 bm | 100 | m | 1,18 |
|  | 120 |   | 1,37 |
|  | 150 |   | 1,72 |
|  | 180 |   | 2,06 |
|  | 200 |   | 2,30 |

# OPLOTENIE TENISOVÝCH KURTOV

Rozmer tenisového kurtu je 18 x 36m, výška 4m, materiál ZN+PVC, farba tmavozelená RAL 6005. Tabuľka obsahuje kompletný materiál na tenisový kurt, ako je navrhnutý výrobcom. V prípade záujmu o inú variantu tenisového kurtu je potrebné kontaktovať obchodný úsek výrobcu

| Názov materiálu  | Množstvo | Cena s DPH (EUR/MJ) | Cena celkom s DPH |
|--|----------|---------------------|-------------------|
| Stĺpik BPL rohový Ø 60,0x2,0x500                           | 4 ks     | 51,12               | 204,48            |
| Stĺpik stredový Ø 60,0x2,0x500                             | 43 ks    | 51,12               | 2198,16           |
| Vzpera BPL horná Ø 42,0x1,5x315                            | 36 ks    | 21,17               | 762,12            |
| Vzpera BPL stredová Ø 42,0x2,0x250                         | 8 ks     | 15,74               | 125,92            |
| Vzpera BPL bránová Ø 42,0x2,0x180                          | 2 ks     | 12,12               | 24,24             |
| 4-hranné pletivo PVC oko 45mm, drôt 1,90/3,00, výška 400cm | 108 m    | 14,09               | 1521,72           |
| Napínací drôt PVC Ø 3,5 mm                                 | 880 m    | 0,11                | 93,30             |
| Viazací drôt PVC (30 bm)                                   | 20 ks    | 3,53                | 70,60             |
| Napínacia tyč PVC 2050mm                                   | 18 ks    | 2,93                | 52,74             |
| Hlavica na stĺpik stredový 60/42                           | 43 ks    | 2,63                | 113,09            |
| Spojka hornej vzpery                                       | 32 ks    | 2,16                | 69,12             |
| Opasok na stĺpik Ø 60 mm                                   | 86 ks    | 0,59                | 50,74             |
| Násadka na vzperu BPL Ø 42 mm (na tenis.kurt)              | 28 ks    | 1,62                | 45,36             |
| Skrutka M8x30+podložka+matica / MJ=1000ks                  | 24 ks    | 469,08              | 11,26             |
| Vodiaca spinka pre napínací drôt / MJ=1000ks               | 344 ks   | 185,32              | 63,75             |
| Očko na prichytenie napínáku                               | 100 ks   | 0,50                | 50,00             |
| Skrutka na napínaciu tyč / MJ=1000ks                       | 108 ks   | 812,37              | 87,74             |
| Napínák PVC  | 112 ks   | 0,53                | 59,36             |
| Bránka na tenis. kurt 120x200 PVC                          | 1 ks     | 600,94              | 600,94            |
| <b>SPOLU v EUR</b>   |          |                     | <b>6204,64</b>    |

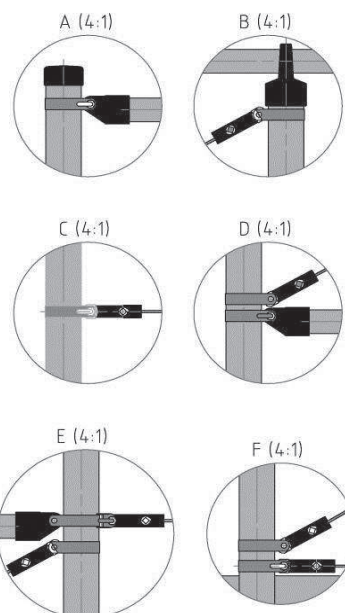
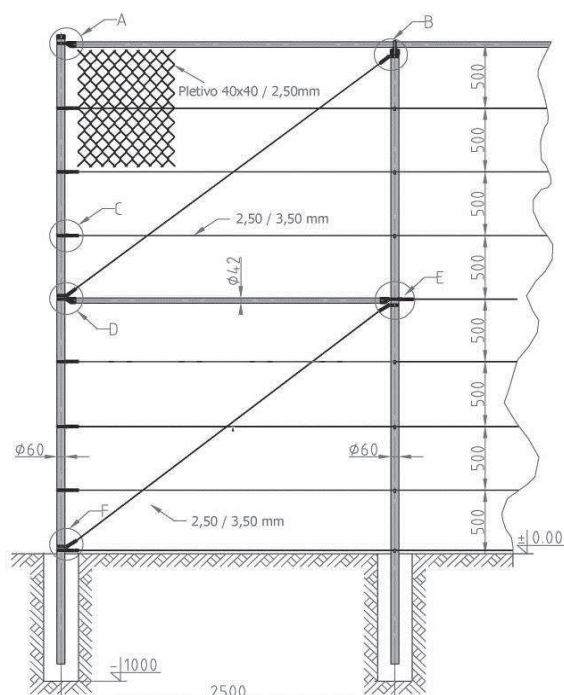



# NÁRADIE

Bez kvalitného a špeciálneho náradia nie je možné dosiahnuť správne a dostatočné napnutie pletiva.

Uvedené náradie je možné si vo firme **odkúpiť**, respektíve **zapožičať**.

## KLIEŠTE AQUIGRAF

Kliešte sa používajú na prichytávanie pletív typu E-Plast, H-Plast, V-Plast, M-Plast, PF Antracit ku stĺpikom AQUIGRAF

Na prichytenie pletiva ku stĺpiku sa používajú príchytky (spony).

Ďalej sa tieto kliešte so sponami používajú pri spájaní pletiva mimo stĺpika a pri opravách pletiva.

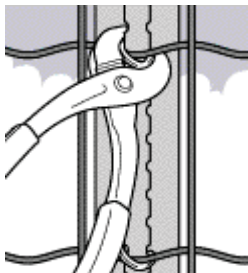

Cena s DPH  
(EUR/ks)

22,25

## NAPÍNACIE KLIEŠTE K ZVÁRANÝM PLETIVAM

Napínacie kliešte slúžia na napínanie pletív typu E-Plast, H-Plast, V-Plast, M-Plast, PF Antracit (tieto pletivá nevyžadujú napínací drôt)

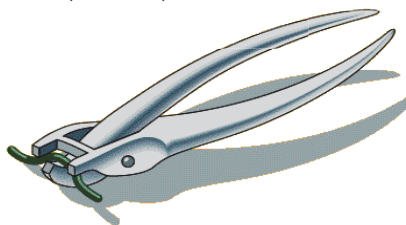

Cena s DPH  
(EUR/ks)

25,92

## MONTÁŽNE KLIEŠTE ATLANTIS

Montážne kliešte ATLANTIS

slúžia na prichytenie príchytok na stĺpik ATLANTIS



Cena s DPH  
(EUR/ks)

35,60

## KLIEŠTE NA SPÁJANIE PLETÍV

Kliešte ROCAFIX a PLOTFIX slúžia na spájanie pletív, na prichytávanie pletív k napínacím drôtom



ROCAFIX  
Cena s DPH  
(EUR/ks)  
40,05



PLOTFIX  
Cena s DPH  
(EUR/ks)  
40,05